

habo

# Onbegrensde mogelijkheden

# habo

## Raambeslag

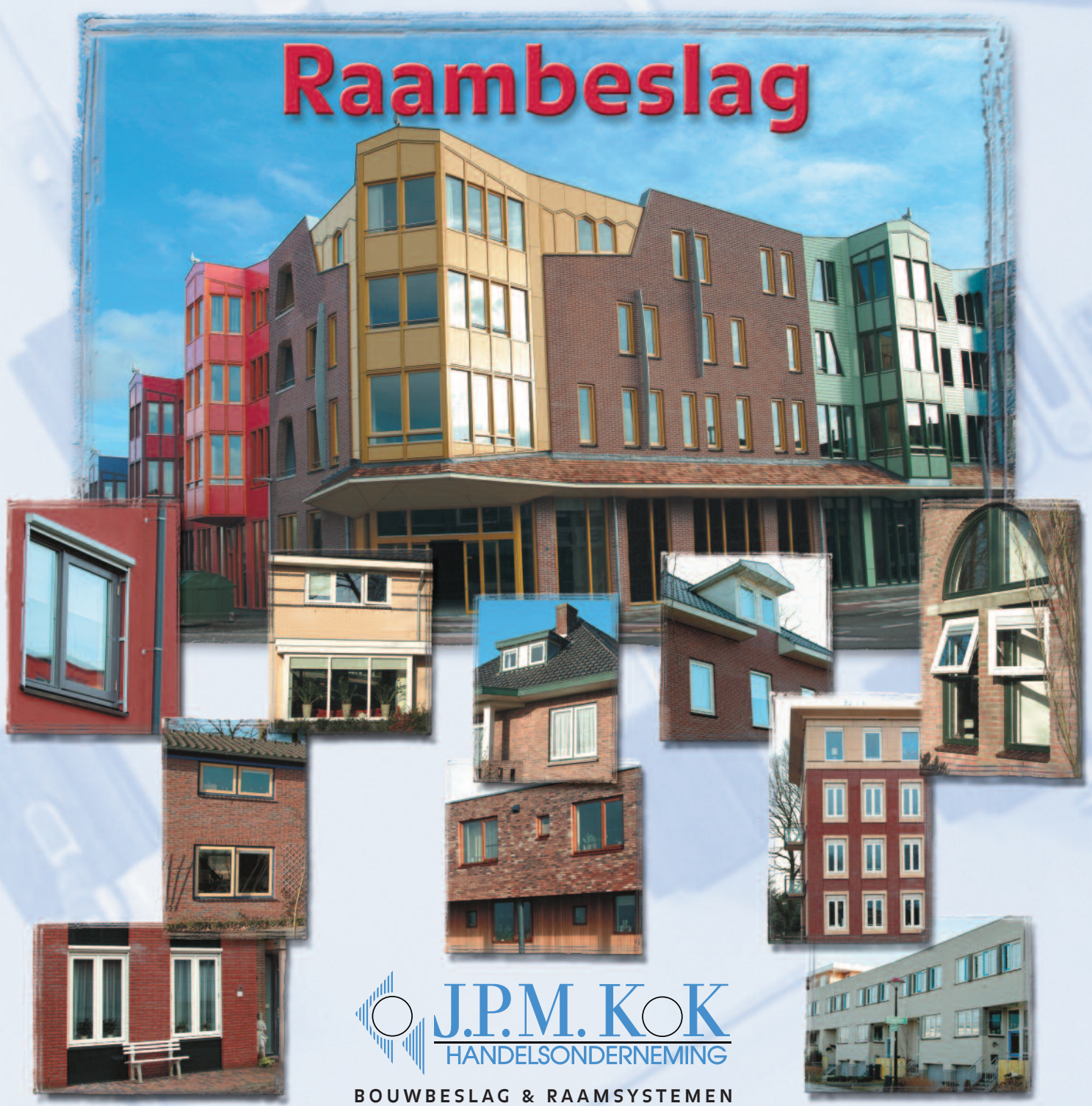

© Copyright Handelsonderneming J.P.M. Kok - Soest - Januari 2013

 **J.P.M. KOK**  
HANDELSONDERNEMING

**BOUWBESLAG & RAAMSYSTEMEN**  
IN BESLAG GENOMEN HET BESTE



## Veiligheid en comfort gecombineerd in één raamsysteem



Raamespagnoletten die veiligheid en comfort combineren, genieten in de huidige tijdgeest veel belangstelling. HABO espagnoletten hebben op dit punt een uitstekende reputatie verworven. Deze populariteit danken HABO espagnoletten aan hun inbraakwerende meerpuntssluiting en traploos instelbare remuizetters welke veelvuldig in nieuwbouw- en renovatieprojecten worden toegepast. Eén handbeweging staat garant voor een feilloze sluiting van ramen.

### Voor ieder raamtype

Het grote voordeel van HABO espagnoletten betreft de universele toepassing. Ongeacht of u nu een voorkeur heeft voor **draai-, stolp-, uitzet- of valramen**; ieder raam voorzien van HABO espagnoletten beantwoordt aan alle eisen die NEN-norm 5096 uit oogpunt van inbraakwerendheid stelt (klasse 2). Een nadere uitleg over deze raamtypes treft u eveneens aan in deze folder.

Politie Keurmerk Veilig Wonen® heeft een classificatie van 'minimaal 3 minuten inbraakwerend' aan ramen voorzien van HABO espagnoletten toegekend.

### Stijlvolle afwerking

HABO espagnoletten worden veelal gecombineerd met afsluitbare Winlock raamkrukjes: drukknop bediend én afsluitbaar.



Drukknop, afsluitbaar

Drukknop

Basis

# habo

## Draairaam



### **Draairaam Inbraakwerend volgens NEN 5096 (klasse 2)** **Espagnolet HABO 962SP**

- Geschikt voor zowel naar binnen- als naar buiten draaiende ramen
- Krukhoogte standaard 330 mm
- Andere krukhoogtes op aanvraag leverbaar
- Te combineren met verstelbare en niet-verstelbare sluitkommen
- Voorzien van aansluiting voor remuitzetter HABO 750AVK
- Standaard voor raamhoogtes van 600 - 1800 mm, uitzonderingen op aanvraag leverbaar
- Past in universele 16 mm beslaggroef
- Keuze uit 7 doormaten tussen 18 en 50 mm
- Habo 962SPV met verspringende haakhoogtes voor dunne tussenstijl
- Door iedereen zelf op maat te maken

# habo

## Uitzetraam



### **Uitzetraam Inbraakwerend volgens NEN 5096 (klasse 2)** **Espagnolet HABO 942SP**

- Minimum raamhoogte 435 mm met remuitzetter
- Minimum raambreedte 450 mm
- Keuze uit 2 doormaten: 33 of 40 mm
- Past in universele 16 mm beslaggroef
- Te combineren met verstelbare en niet-verstelbare sluitkommen
- Extra sluitpunt bij ramen breder dan 1200 mm
- Door iedereen zelf op maat te maken

# habo

## Stolpraam



**Stolpraam Inbraakwerend volgens NEN 5096 (klasse 2)**  
**Espagnolet HABO 972S in actief deel**  
**HABO 972MK in passief deel**

- Inbraakwerend NEN5096 klasse 2 vanaf raamhoogte 570 mm
- Standaard leverbaar voor raamhoogte 400-1800 mm bij krukhoogte 200-330 mm
- Verder voor deuren tot 2700 mm
- Verlengstukken verkrijgbaar
- Uitzonderingen op aanvraag leverbaar
- Infrezing actief en passief deel gelijk
- Remuitzetter ramen beneden
- Actief deel kan weer gesloten worden, terwijl passief deel op de rem staat
- Slanke houtprofielen mogelijk
- 3 mm tussenruimte
- Één infrezing voor zowel raam als deur
- Element getest op wind- en waterdichtheid 650 Pa
- Uitermate gebruiksvriendelijk
- Door iedereen zelf op maat te maken

# habo

## Valraam



**Valraam Inbraakwerend volgens NEN 5096 (klasse 2)**  
**Espagnolet HABO 94SP-962U**  
**Espagnolet HABO 96SP**

- Minimum raambreedte 900 mm voor 94SP-962U
- Minimum raambreedte 660 mm voor 962SP-2 op bestelling
- Minimum raambreedte 490 mm voor 96S (met valraam- of frictiescharen)
- Past in universele 16 mm beslaggroef
- Te combineren met verstelbare en niet-verstelbare sluitkommen
- Keuze uit 7 doornmaten tussen 18 en 50 mm
- Speciale uitvoering voor wc-raam leverbaar (minimale b x h: 300 x 400 mm)
- Door iedereen zelf op maat te maken



## HABO systeembeslag: thuis in ieder huis

HABO systeembeslag is een uitkomst voor alle betrokkenen in de woning- en utiliteitsbouw:

### Gebruikers

HABO biedt veiligheid en comfort. Met één handomdraai worden meerdere sluitpunten én de remuizetter bediend. De raamkruk zit op een vriendelijke bedieningshoogte.

### Woningbouwverenigingen

HABO espagnoletten komen tegemoet aan veiligheids- en bedieningscriteria, zijn duurzaam en vragen amper onderhoud.

### Aannemers

Aannemers beantwoorden dankzij HABO systeembeslag aan alle bouwvoorschriften; HABO espagnoletten zijn eenvoudig en snel te monteren.

### Timmerfabrikanten

Dankzij de gelijke frezing voor HABO espagnoletten, remuizetter en sluitkommen kunnen timmerfabrikanten goed en snel werken. Dit bespaart tijd en geld.

### Architecten

Veiligheid, bedieningsgemak en vormgeving staan centraal. Het beslag is onzichtbaar in het raamkozijn verwerkt; alleen het raamkrukje is zichtbaar. Dit schrikt inbrekers af. Bestekomschrijvingen zijn beschikbaar op internet: [www.jpmkok.nl](http://www.jpmkok.nl).

### Klusbedrijven

Er zijn mallen leverbaar waarmee HABO ook in bestaand werk ingebouwd kan worden.



*HABO Inbouw Remuizetter 911H; deze is zeer praktisch aan de espagnolet te koppelen, waardoor ramen en deuren niet verder dan 90° geopend kunnen worden. HABO remuizetters zijn in iedere gewenste tussenstand vast te zetten door het in sluitstand draaien van de raamkruk. HABO remuizetters hebben dezelfde infrezing als HABO espagnoletten.*



*Er zijn speciale raam- én kozijnmallen beschikbaar voor montage in nieuw en bestaand werk.*

## HABO beslag: nu eenvoudig zelf op maat te maken!

### Inbraakwerend

HABO beslag voldoet aan de eisen die het Bouwbesluit stelt aan inbraakwerend NEN 5096 klasse 2. Meerpuntshaakschoten zorgen voor een perfecte afsluiting.



### Gebruiksvriendelijk

HABO espagnoletten worden bediend door een raamkrukje met drukknop dat bovendien afsluitbaar is. Dit mag op bijval van politie en brandweer rekenen.



### Verstelbaar

Zowel voor inbraakwerend als standaard beslag zijn verstelbare sluitkommen leverbaar.



### Subtiel verwerkt

In gesloten toestand is het beslag niet zichtbaar, behalve het krukje.



### Remuitzetter

Dankzij de traploos bedienbare remuitzetter kan het raam in iedere gewenste ventilatiestand vastgezet worden.



### Universele HABO beslaggroef

Alle onderdelen van het HABO systeembeslag passen in de universele HABO 16 mm beslaggroef. Het beslag is zo geconstrueerd dat het inbraakwerende en standaard beslag uitwisselbaar is. Als de infrezingen voor het inbraakwerend beslag zijn gemaakt, past hierin zondermeer ook het standaard beslag.

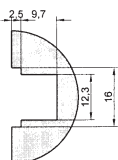

### Keurmerken

Om het certificaat Politie Keurmerk Veilig Wonen te verkrijgen moet gebruik gemaakt worden van hang- en sluitwerk dat aan hoge inbraakpreventie-eisen voldoet. HABO systeembeslag komt meer dan tegemoet aan deze voorwaarden. Naast het Politie Keurmerk draagt HABO systeembeslag het SKG\*\*® keurmerk, dat u op het beslag aantreft. Tevens staat HABO vermeld in de SKH publicatie. Voor SKG\*\*\*® beslag verwijzen we u graag naar onze HaKo documentatie.

## Kennis & Service

Handelonderneming J.P.M. Kok uit Soest legt zich sinds 1935 toe op het ontwikkelen en importeren van kwaliteitsbouwbeslagssystemen voor de Nederlandse markt. Het assortiment bestaat hoofdzakelijk uit hang- en sluitwerk voor ramen, kozijnen en deuren welke van gerenommeerde (buitenlandse) fabrikanten wordt betrokken.

### Bedrijfsfilosofie

Handelonderneming J.P.M. Kok en haar dealers beschouwen het leveren van deur- en raamsystemen van de hoogste kwaliteit als hun belangrijkste taak. Hierbij streven we maximale service na. Dit komt o.a. tot uiting in snelle levering van producten. Eerlijkheid en het nakomen van afspraken beschouwen we hierbij als vanzelfsprekend.

### Demonstratie

Overtuig uzelf van de voordelen van HABO systeembeslag. Bezoek onze showroom of maak een afspraak voor een vrijblijvende demonstratie.

### Uw leverancier



# habo

### Fabrieksimporteur:

Handelonderneming J.P.M. Kok  
Oostergracht 36  
3763 LZ SOEST  
telefoon 035 - 601 24 33  
fax 035 - 602 57 75  
internet www.jpmmkok.nl  
e-mail info@jpmmkok.nl

# **habo** SYSTEEMBESLAG

1. DRAAIRAMEN
  - 1.1 BEREIKBAAR VOLGENS NEN 5087
  - 1.2 NIET BEREIKBAAR VOLGENS NEN 5087
  
2. UITZETRAMEN
  - 2.1 BEREIKBAAR VOLGENS NEN 5087
  - 2.2 NIET BEREIKBAAR VOLGENS NEN 5087
  
3. STOLPSTELLEN
  - 3.1 BEREIKBAAR VOLGENS NEN 5087
  - 3.2 NIET BEREIKBAAR VOLGENS NEN 5087
  
4. VALRAMEN
  - 4.1 BEREIKBAAR VOLGENS NEN 5087
  - 4.2 NIET BEREIKBAAR VOLGENS NEN 5087
  
5. SLUITKOMMEN, ACCESSOIRES ETC.
  
6. REMUITZETTER
  
7. ESPAGNOLET MET EINDSCHOTEN
  
8. RAAMKRUJKES
  
9. KLASSIEKE OPENSLAANDE DEUREN  
BEREIKBAAR VOLGENS NEN 5087





# J.P.M. KOK

Handelsonderneming J.P.M. Kok B.V.  
Oostergracht 36 | NL-3763 | LZ Soest  
Tel +31 (0)35 601 24 33  
E mail info@jpmkok.nl  
Website www.jpmkok.nl

Bank SNS Soest 98.05.12.387  
IBAN NL62SNSB0980512387  
BIC SNSBNL2A  
K.v.K. Amersfoort nr. 31013636  
BTW NL810158693B01

## WAAROM HABO?

### DRAAIRAMEN:

- De ruimste keuze uit doormaten. Er is altijd wel een Habo die past.
- Ook in de raambreedte laat Habo zich niet snel beperken. Smalste raam  $\pm 18$  cm.
- Standaard keuze uit 2 krukhoogtes: 330 mm en oplopend. Op bestelling alle krukhoogtes leverbaar.
- Standaard nu ook met de kruk in 't midden leverbaar. En dan kan de remuizetter ook boven.
- Bij smalle tussenstijl kunnen verspringende haken geleverd worden: uit voorraad!
- Habo ook leverbaar voor deuren! Bijvoorbeeld balkon- en terrasdeuren met de kruk op 1050 mm en de remuizetter bovenin.
- Geen verschil tussen links en rechts.

### STOLPSTELLEN:

- Inbraakwerend tot minimaal 626 mm en niet-inbraakwerend zelfs tot 550 mm raamhoogte.
- Inbraakwerend tot max. hoogte 2700 mm. Verder zelfs tot 3250 mm uit voorraad.
- Zowel het actieve als het passieve deel zijn voorzien van een remuizetter. Daarbij is het actieve deel weer dicht te zetten. Voor de bewoner ideaal!
- Infrezing actief en passief raam gelijk.
- Oók voor deuren leverbaar met de kruk op 1050 mm en de rem boven.
- Standaard krukhoogte 330 mm, maar ook afwijkende krukhoogtes uit voorraad leverbaar.
- Zeer snel leverbaar!

### UITZETRAMEN:

- Minimum raamhoogte 450 mm. Niet inbraakwerend 185 mm.
- Maximum raambreedte 1800 mm, maar ook breder leverbaar, tot  $\pm 2500$  mm.
- Snel uit voorraad leverbaar!

### VALRAMEN:

- Tegenwoordig uit voorraad leverbaar met aansluiting voor remuizetters vanaf lengte 900 mm. Tot 2000 mm lang.
- Zonder aansluiting voor remuizetter minimale lengte 345 mm. Tot 2000 mm.
- Uitvoering voor WC-ramen.

### Algemeen:

- Voor vrijwel elk raam kunnen wij een oplossing uit voorraad leveren!
- Vorm van haken zorgt ervoor dat bij zwel en krimp het raam altijd even dicht blijft.
- Zelfvergrendelende slotkast.

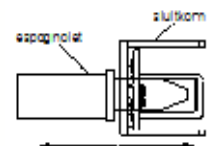

Een zo breed mogelijk pakket dat zich zo universeel mogelijk laat verwerken!



# Inhoudsopgave

	PAGINA
<b>INLEIDING &amp; BESTEKOMSCHRIJVING</b>	
<b>INDEX</b>	
<b>DRAAIRICHTING</b>	
<b>GARANTIE HABO BESLAG</b>	
<b>habo</b> <b>SYSTEEMBESLAG:</b>	
<b>OVERZICHTSFOLDER</b>	
<b>SCHUTBLAD DRAAIRAAM</b>	
962SP draairaam inbraakwerend	1.1.1
details	1.1.2
inkrozingen	1.1.3
montage	1.1.4
962SPV draairaam verspringende haken	1.1.4-v
962SPVR draairaam verspringende haken ronde voorplaat	1.1.4-vr
962SPR draairaam inbraakwerend ronde voorplaat	1.1.5
details	1.1.6
inkrozingen	1.1.7
montage	1.1.8
972SP enkele balkon- of terrasdeur	1.1.12
details	1.1.13
inkrozingen	1.1.14
montage	1.1.15
962SP kruk in 't midden	1.1.17
details	1.1.18
inkrozingen	1.1.19
montage	1.1.20
<b>SCHUTBLAD UITZETRAAM</b>	
942SP uitzetraam inbraakwerend	2.1.5
details	2.1.6
inkrozingen	2.1.7
montage	2.1.8
942SP-972P uitzetraam klein raam	2.1.9
details	2.1.10
inkrozingen	2.1.11
972P uitzetraam niet-inbraakwerend	2.2.1
details	2.2.2
montage	2.2.3
<b>SCHUTBLAD STOLPRAAM</b>	
98MP stolpstel inbraakwerend inbouw	3.1.7
details	3.1.8
montage	3.1.9
972SP stolpstel inbraakwerend ramen	3.1.18
details	3.1.19
inkrozingen	3.1.20
montage	3.1.21
972SP stolpstel inbraakwerend deuren	3.1.22
details	3.1.23
inkrozingen	3.1.24
montage	3.1.25
972SP variabele krukhoogte	3.1.26
details	3.1.27
inkrozingen	3.1.28
montage	3.1.29

## Vervolg inhoudsopgave

### SCHUTBLAD VALRAAM

962SP-2 valraam inbraakwerend	4.1.1
details	4.1.2
inkrozingen	4.1.3
montage	4.1.4
942SP wc raam	4.1.5
details	4.1.6
inkrozingen	4.1.7
montage	4.1.8
96SP valraam inbraakwerend	4.1.9
details	4.1.10
inkrozingen	4.1.11
montage	4.1.12
962SP-2-PA valraam inbraakwerend	4.1.17
details	4.1.18
inkrozingen	4.1.19
montage	4.1.20

### SLUITKOMMEN-SLUITPLATEN-SLUITPOTTEN

S560, 562, S570, 572	5.1
559, 576, 597, 567	5.4
S580	5.5

### ACCESSOIRES

80, 16, 573, 83/2, WN28, 10	5.3
-----------------------------	-----

### REMUITZETTER

711H	6.1
montage in draairaam-valraam	6.2.1
montage in stolpraam 972	6.2.3
details	6.2.4
frictieschaar JBC384	6.3.1
montage	6.3.2

### ESPAGNOLET MET EINDSCHOTEN

97	7.5
detail 97 in stolpstel	7.6

### BASCULEKANTSCHUIF

8312	7.8
------	-----

### ESPAGNOLETKRUKKEN

2162, 2181, 2683, schuifgrendel	8.1
Fix 2285	8.2
WINLOCK 0141-8, etc zie afd. Winlock	

### FRICTIESCHAAR VOOR DEUREN

Fix 328, 328A	8.3
---------------	-----

### KIERSTAND

JBC360, 361, PN3850, 1224,1225	8.4
--------------------------------	-----



## DRAAIRICHTINGEN

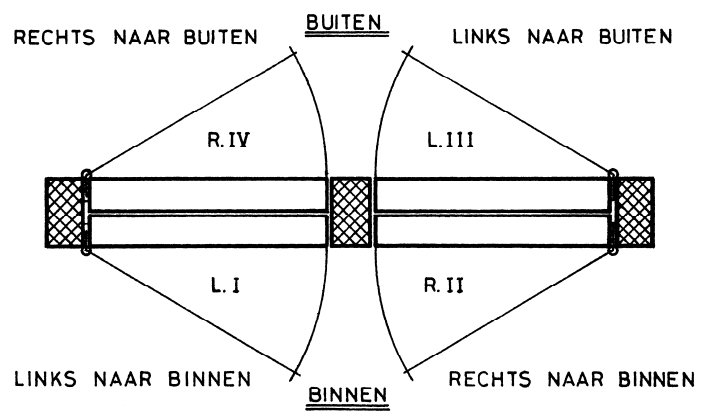



**J.P.M. KOK**

Handelsonderneming J.P.M. Kok B.V.  
Oostergracht 36 | NL-3763 | LZ Soest  
Tel +31 (0)35 601 24 33  
E mail info@jpmkok.nl  
Website www.jpmkok.nl

Bank SNS Soest 98.05.12.387  
IBAN NL62SNSB0980512387  
BIC SNSBNL2A  
K.v.K. Amersfoort nr. 31013636  
BTW NL810158693B01

**BETR: GARANTIE habo BESLAG**

Hierbij verklaren wij dat wij op door ons geleverde **habo** espagnoletten en remuitzetters een garantie verlenen van 5 jaar.

Dit geschiedt onder de volgende voorwaarden:

- De garantie geeft uitsluitend recht op gratis herlevering van een defect onderdeel of product, zulks te onzer beoordeling.
- De garantie is uitsluitend van kracht indien het product op de juiste wijze is gemonteerd en onderhouden en de juiste materialen zijn gebruikt in voorkomende situaties, zulks te onzer beoordeling.
- De garantie heeft betrekking op de goede werking c.q. het technisch functioneren.

Uitsluitingen:

- het indringen van bouwvuil
- schade als gevolg van verf
- schade als gevolg van niet verwijderen van cement- en verfstrepen
- mechanische en/of chemische beschadigingen
- schade t.g.v. luchtverontreiniging
- gebreken t.g.v. transport en opslag
- schade t.g.v. ondeskundige reparatie door derden
- bij gebruik van andere, niet door ons geleverde producten
- geweld
- natuurrampen en oorlogsomstandigheden

Accoya:

Voor Accoya geldt:

- De beslaggroef behandelen met een goed afdichtende verflaag
- RVS bevestigingsmiddelen toepassen.

De garantie is dan onverminderd van toepassing.



# habo

## Draairaam

---









espagnolet 962SP

DRAAIRAAM

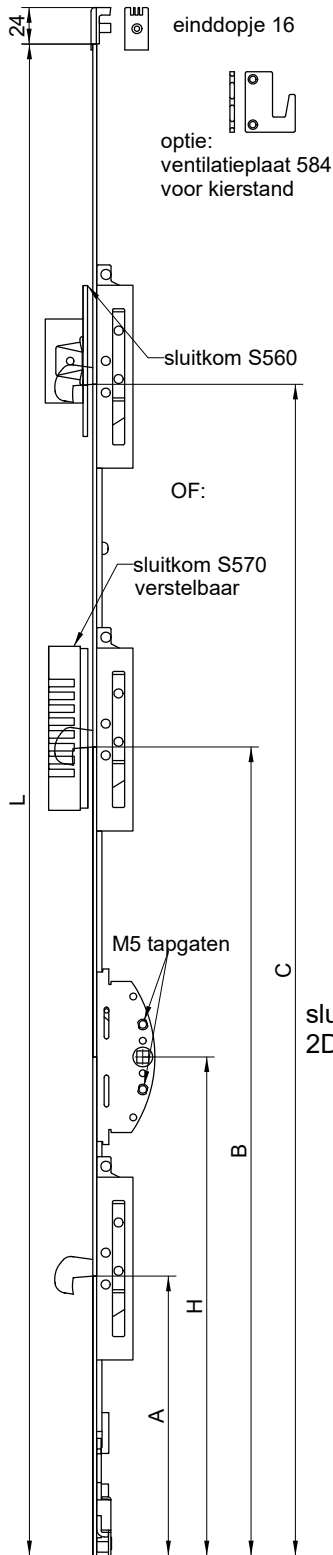

fouten en wijzigingen voorbehouden

STANDAARD AFMETINGEN

	L	600	800	1000	1200	1500	1800	1800	2100	2400
<b>standaard</b>	H	<b>200</b>	<b>330</b>	<b>330</b>	<b>330</b>	<b>330</b>	<b>330</b>		<b>330</b>	<b>330</b>
alternatieve	krukhogte			400	500	600	700	1045		
	A		185	185	185	185	185	185	185	185
	B	345					900	900	1050	1200
	C		475	665	865	1065	1365	1365	1665	1965
	inkortbaar tot	445	575	765	965	1165	1465	1465	1765	2065
	raamhoogte van	448	601	801	1001	1201	1501	1501	1801	2101
	raamhoogte tot	600	800	1000	1200	1500	1800	1800	2100	2400

AFWIJKENDE MATEN OP BESTELLING LEVERBAAR  
VRAAG ADVIES LEVERANCIER

TABEL VOOR MONTAGE REMUIZZETTER MIN. OPENING 90°

artikel	raambreedte	huislengte	armlengte	A	B
711H/0	185-280	155	100	15	30
711H/1	281-480	207	140	55	40
711H/2	481-680	257	205	105	100
711H/3	681-880	357	280	155	170
711H/4	881-1200	457	450	300	250

LET OP: PEN REMUIZZETTER INKORTEN!!!!

VOOR KLEINERE RAAMOPENINGEN: VRAAG ADVIES

DOORNMAAT	SLOTKAST
18	26
23*	31
25	33
28*	36
<b>33*</b>	<b>41</b>
40*	48
50*	58

\*voorraadproduct  
doormaten 23-28-50 beperkt  
vraag naar mogelijkheden

sluitkom S580  
2D verstelbaar

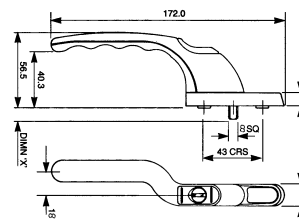
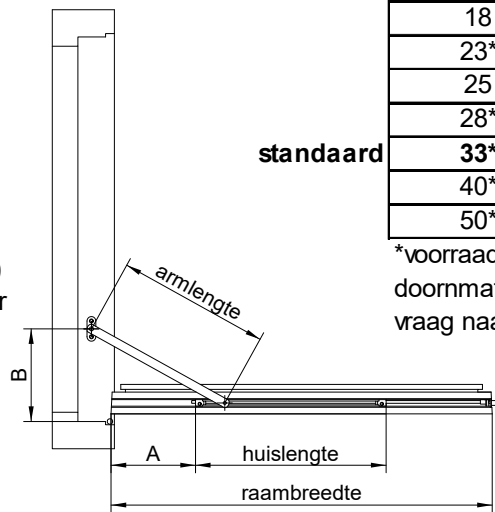

raamkruk wn 0142

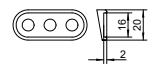

onderlegplaatje 10  
voor schuine onderdorpel  
naar buiten draaiend raam

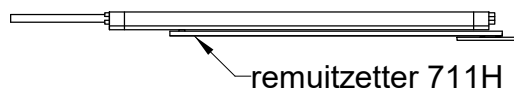

remuizetter 711H

april 2020

habo 962SP/711H  
 sluitkom S560 (niet verstelbaar)  
 sluitkom S570 (verstelbaar)

benodigde inkrozingen zie pag. 113  
 sluitkom S580 zie pag. 116

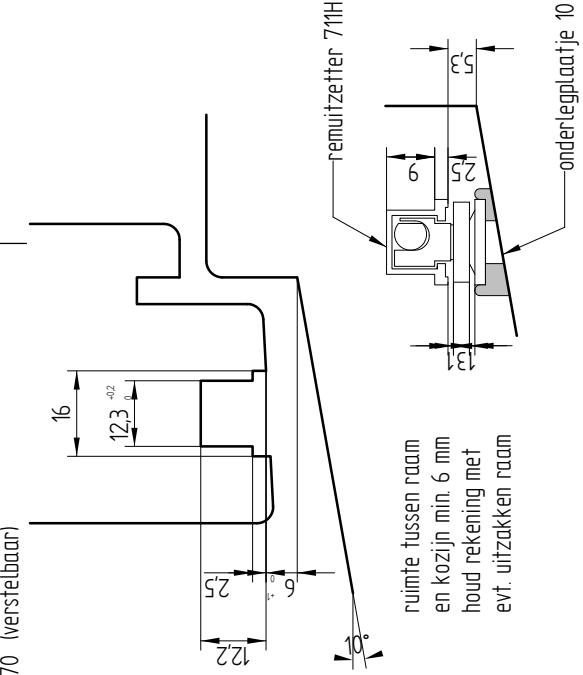

onderdorpel

optie: ventilatieplaat 584

zijstijl

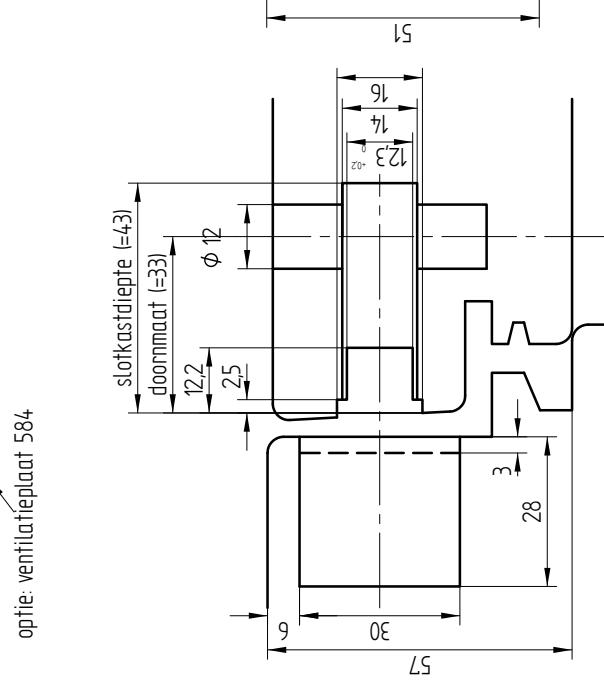
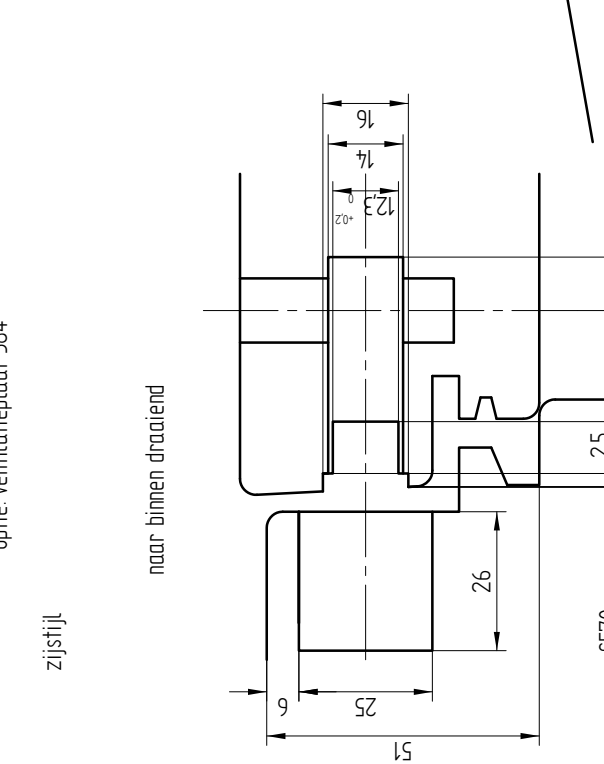
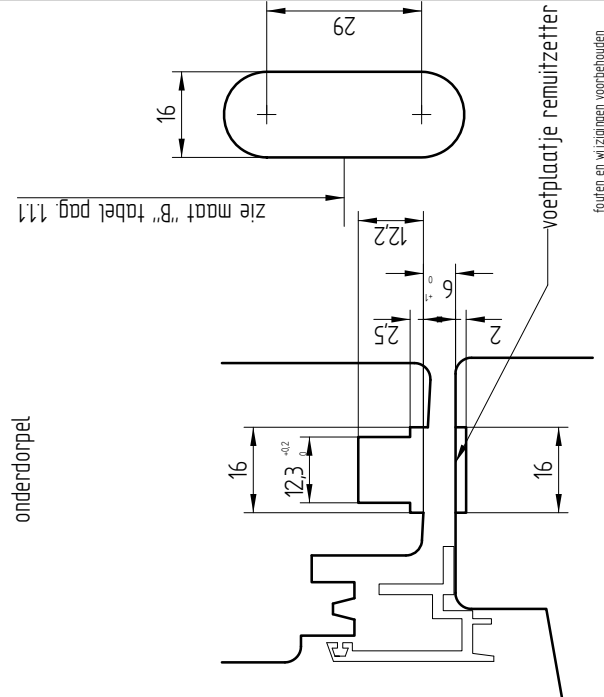
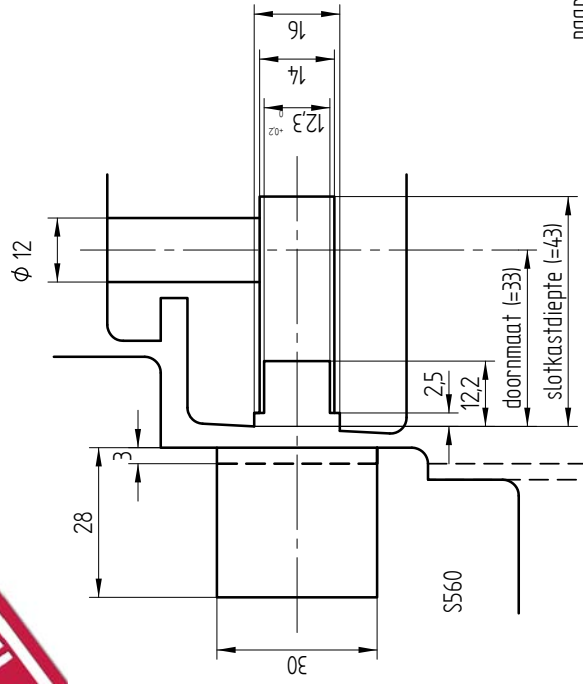
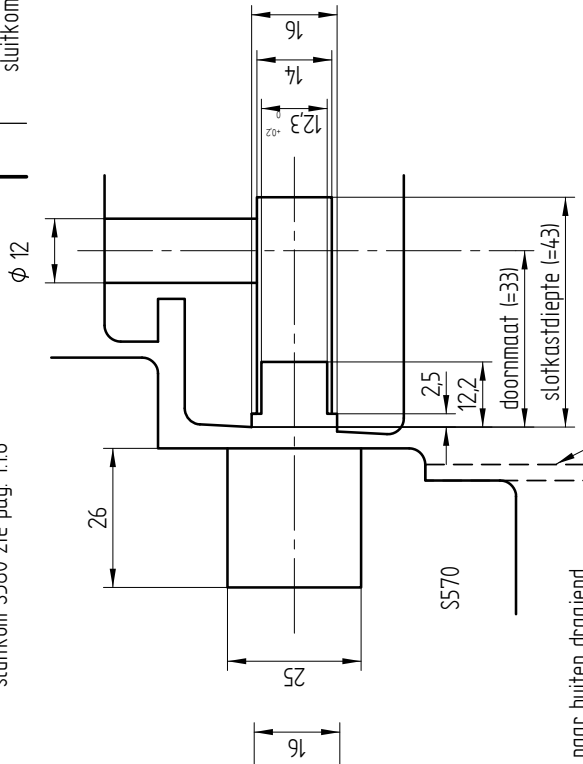

fouten en wijzigingen voorbehouden

juni 2020		habo 962SP in draairamen		fk	
		Oostergaath 36 NL-2063 LC Soest +31 (0)35 601 74 33 info@jpmkok.nl www.jpmkok.nl			

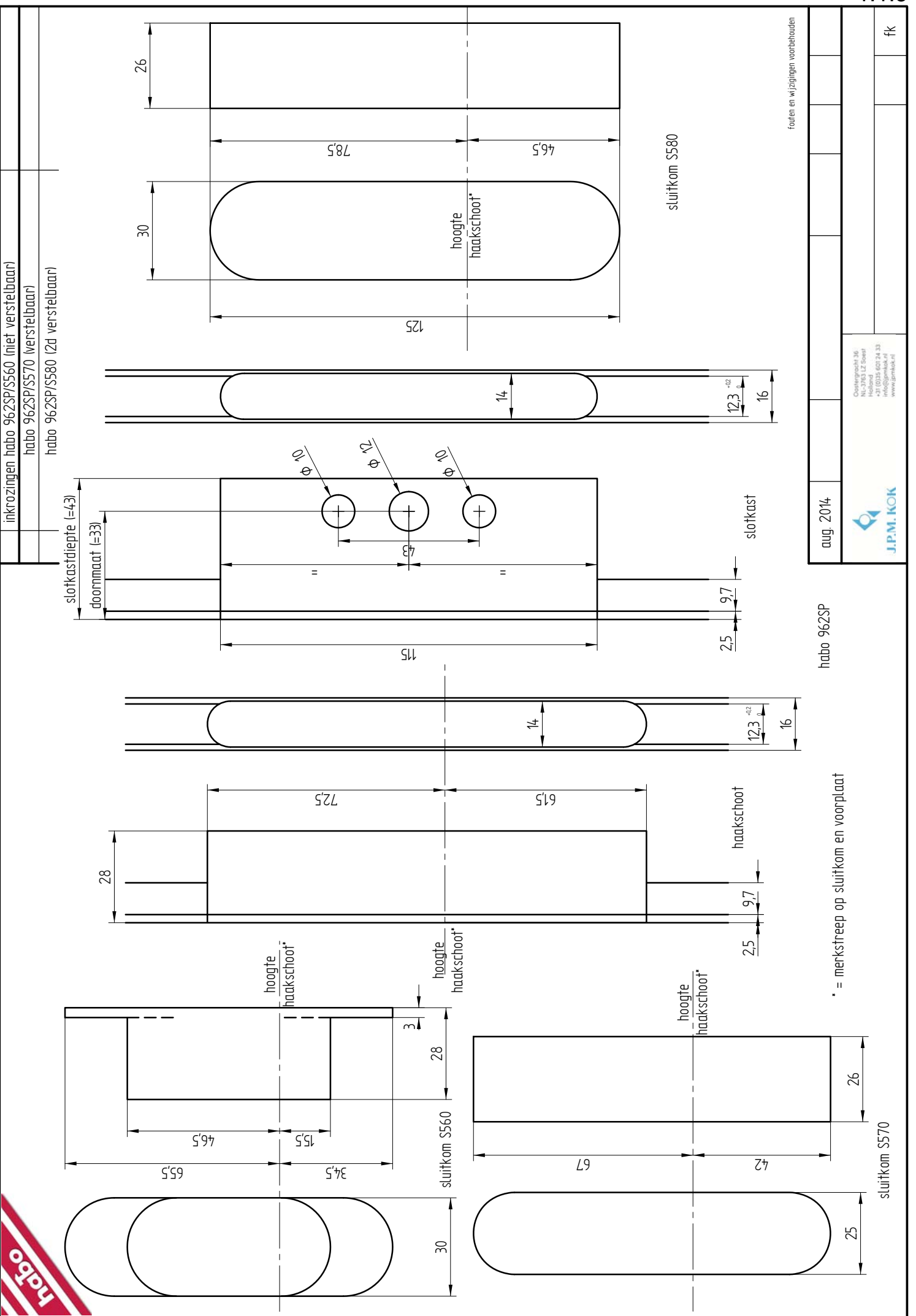

habo 962SP

aug. 2014



Oostergaath 36  
 NL-2063 LZ Soest  
 Habo  
 +31 (0)35 601 24 33  
 info@jpmkok.nl  
 www.jpmkok.nl

fk

Fouten en wijzigingen voorbehouden

## SLUITKOM S560/S570/S580

## MONTAGE 962SP/711

Maak infrezingen in raam en kozijn zoals aangegeven op de bladzijden 1.1.1 t/m 1.1.3.

Plaats de espagnolet in de groef en bevestig deze met 4x40 mm houtschroeven (naaldhout 4x50 mm). Niet te strak: overall waar het beslag aanloopt kunnen problemen ontstaan.

Raamhout minimaal 54x78 mm.

SLUITKOM S560:

Bevestig de sluitkom met 3 sts. schroeven 4,5x45 mm. De schuine schroef is de belangrijkste! Het merkstreepje in de voorplaat bij de schoot komt recht tegenover het merkstreepje in de sluitkom.

SLUITKOM S570:

Bevestig de sluitkom met schroeven 4x30 mm (4,5x45 voor naaldhout) in de schuine schroefgaten. Leg de stelplaat met de ex-centers op de kom en bevestig deze met schroeven 4x30 mm (4,5x45 voor naaldhout). De stelplaat komt in eerste instantie op het midden van de kom. Het merkstreepje in de voorplaat bij de schoot komt recht tegenover het merkstreepje in de stelplaat. Na montage kan de kom naar believen traploos bijgesteld worden m.b.v. een grote schroevendraaier. **Zorg dat de stelplaat altijd recht op de kom blijft (belangrijk!).**

Randstijlen en dorpels minimaal 67x90 mm.

Tussenstijlen bij naaldhout minimaal 85x90 mm.

Tussenstijlen bij loofhout minimaal 67x90 mm.

SLUITKOM S580:

Plaats de kom dusdanig dat de bevestigingsschroeven in de sluitrichting van het bewegend deel wijzen.

Bevestig de sluitkom met 2 sts. schroeven 4x50 mm (naaldhout 4x60 mm). De kom is 2-dimensionaal verstelbaar door de stelschroeven iets los te draaien (niet te ver!) en de binnenkom in de juiste positie te bewegen. Daarna de stelschroeven weer vastdraaien. De kom is in totaal 6 mm in de sluitrichting van het bewegend deel te verstellen en 3 mm in de hoogte.

S580: Tussenstijlen zowel naald- als loofhout minimaal 67x90 mm

Gebruik schroeven kwaliteit Heco of ABC Spax.

**De pen van de remuizetter moet ingekort worden.** Zie hiervoor maat "A" in tabel montage remuizetter. Maak het uiteinde van de pen vrij van bramen. De pen valt in het gat van de koppeldoos van de espagnolet. Schroef het huis van de remuizetter vast met 3 mm houtschroeven. Plaats bij naar buitendraaiende ramen onderlegplaatje 10 onder het voetje. Schroef het voetje op de onderdorpel met 4 mm houtschroeven. Hart voetje komt op maat "B" van tabel montage remuizetter. Bij naar binnen draaiende ramen het voetje inlaten in de onderdorpel. De arm van de remuizetter heeft een vrije ruimte nodig tussen raam en kozijn van 6 mm.

## ALGEMEEN

De aangegeven maten zijn de maten voor het beslag, daarom moeten infrezingen iets ruimer aangehouden worden (denk aan verf)

Het beslag mag niet geschilderd worden, dient schoongehouden te worden en periodiek gesmeerd zodat het niet droogloopt. Gebruik hiervoor zuurvrije olie of vaseline.

**Vooral voor de haakschoten is smering van het grootste belang!**

De remuizetter mag niet gesmeerd worden, aangezien de werking daarvan op frictie berust.

## WIJZIGINGEN EN FOUTEN IN TEKST EN TEKENINGEN VOORBEHOUDEN

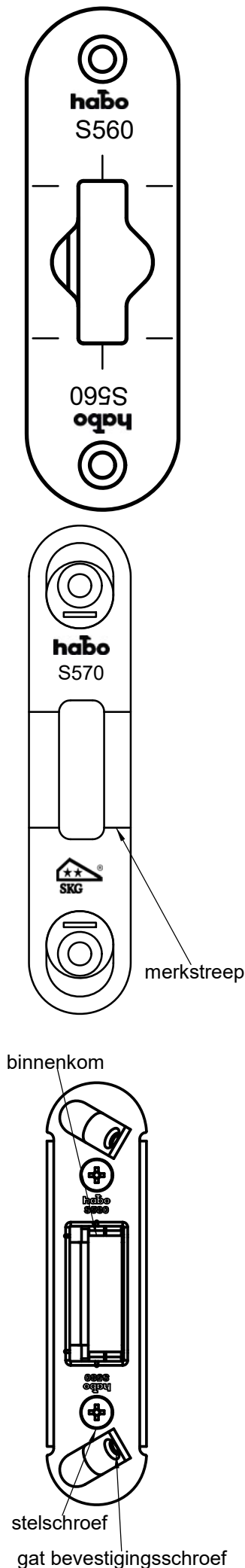



DRAAIRAAM

espagnolet 962SPV

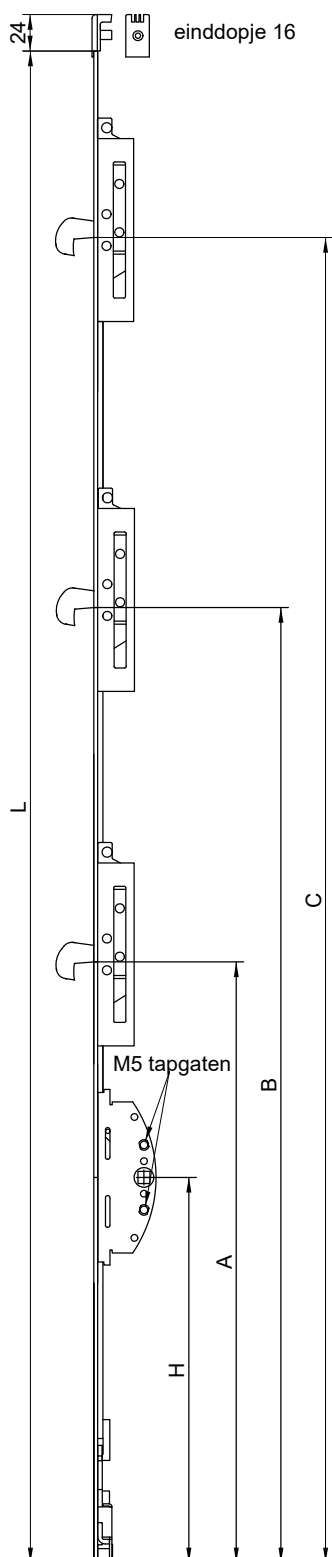

fouten en wijzigingen voorbehouden

Met verspringende haken.  
 Toe te passen in een dubbel  
 raam met tussenstijl.  
 In het tegenoverliggend raam  
 wordt een standaard  
 espagnolet geplaatst:  
 de kommen raken elkaar niet.

STANDAARD AFMETINGEN

	L	1000	1200	1500	1800
<b>standaard</b>	H	<b>330</b>	<b>330</b>	<b>330</b>	<b>330</b>
	A	475	475	475	475
	B				790
	C	775	755	955	1255
	inkortbaar tot	875	855	1055	1455
	raamhoogte van	878	1001	1201	1501
	raamhoogte tot	1000	1200	1500	1800

AFWIJKENDE MATEN OP BESTELLING LEVER-  
 BAAR: VRAAG ADVIES LEVERANCIER

UITVOERING MET HOGE KRUK

	L	1000*	1200	1500	1800	1800*
	H	<b>440</b>	<b>500</b>	<b>600</b>	<b>700</b>	<b>1045</b>
	A	295	295	295	295	295
	B				555	755
	C	585	755	955	1255	1255
	inkortbaar tot	685	855	1055	1355	1355
	raamhoogte van	798	1001	1201	1501	1501
	raamhoogte tot	1000	1200	1500	1800	1800

\* hier tegenover komt een speciale 962SP:

	L	1000*				1800*
	H	<b>440</b>				<b>1045</b>
	A	185				185
	B					900
	C	695				1365
	inkortbaar tot	795				1465
	raamhoogte van	798				1501
	raamhoogte tot	1000				1800

Overige informatie zie pags. 1.1.1 tot 1.1.4

aug. 2014



habo

espagnolet 962SPVR

DRAAIRAAM

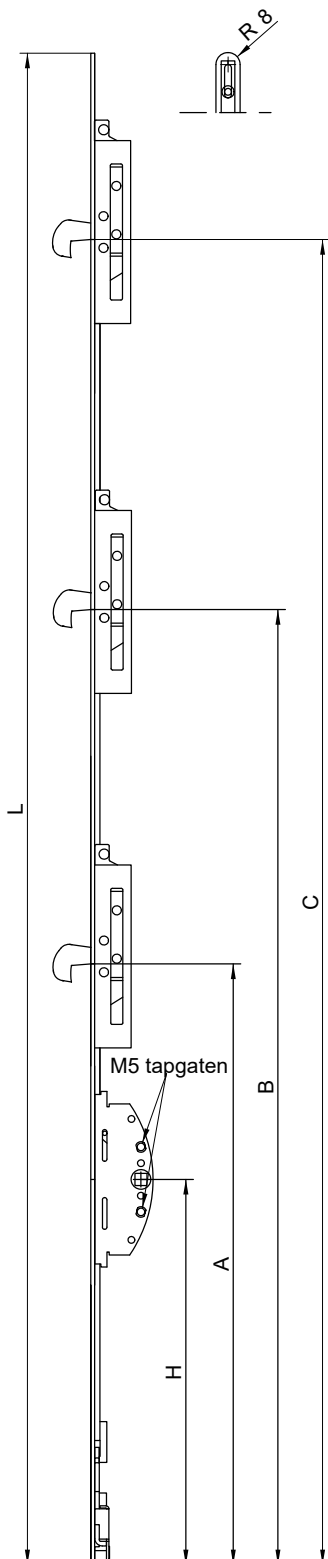

Met afgeronde voorplaat boven en verspringende haken.  
 Toe te passen in een dubbel raam met tussenstijl.  
 In het tegenoverliggend raam wordt een standaard espagnolet geplaatst: de kommen raken elkaar niet.

STANDAARD AFMETINGEN

	L	890	990	1190	1490
<b>standaard</b>	H	<b>330</b>	<b>330</b>	<b>330</b>	<b>330</b>
	A	475	475	475	475
	B				790
	C	775	755	955	1255
raamhoogte van		900	1001	1201	1501
raamhoogte tot		1000	1200	1500	1800

Overige informatie zie pags. 1.1.5 tot 1.1.8

fouten en wijzigingen voorbehouden

april 2024

**habo**

espagnolet 962SPR  
met ronde voorplaat

**DRAAIRAAM**



STANDAARD AFMETINGEN

L	460	590	790	990	1190	1490	1790	2090
H	<b>200</b>	<b>330</b>	<b>330</b>	<b>330</b>	<b>330</b>	<b>330</b>	<b>330</b>	<b>330</b>
A		185	185	185	185	185	185	185
B	345					900	1050	1200
C		475	665	865	1065	1365	1665	1965
raamhoogte van	448	601	801	1001	1201	1501	1801	2101
raamhoogte tot	600	800	1000	1200	1500	1800	2100	2400



standaard

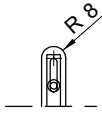

optie:  
ventilatieplaat 584  
voor kierstand

AFWIJKENDE MATEN OP BESTELLING LEVERBAAR: VRAAG ADVIES LEVERANCIER

TABEL VOOR MONTAGE REMUITZETTER MIN. OPENING 90°

artikel	raambreedte	huislengte	armlengte	A	B
711H/0	185-280	155	100	15	30
711H/1	281-480	207	140	55	40
711H/2	481-680	257	205	105	100
711H/3	681-880	357	280	155	170
711H/4	881-1200	457	450	300	250

LET OP: PEN REMUITZETTER INKORTEN!!!!!!

VOOR KLEINERE RAAMOPENINGEN: VRAAG ADVIES

DOORNMAAT	SLOTKAST
18	26
23	31
25	33
28	36
<b>standaard 33</b>	<b>41</b>
40	48
50	58

vraag naar verkrijgbaarheid

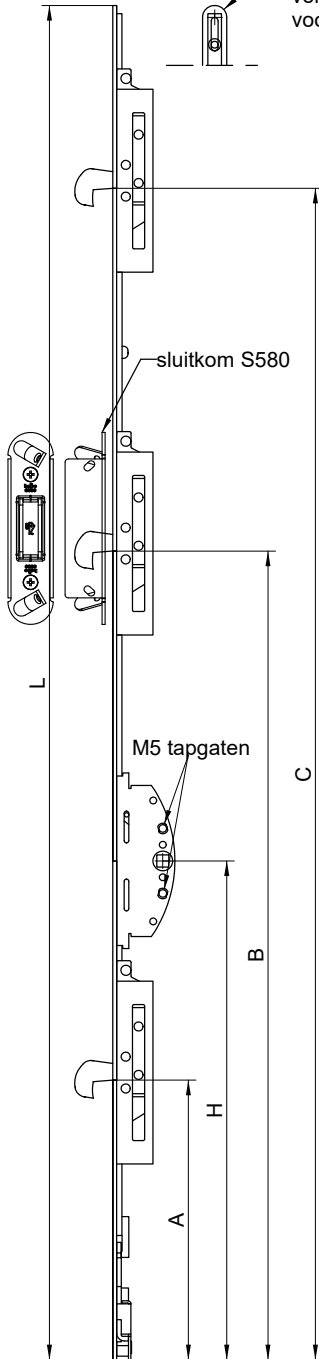

fouten en wijzigingen voorbehouden

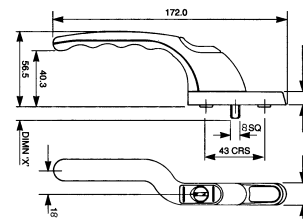
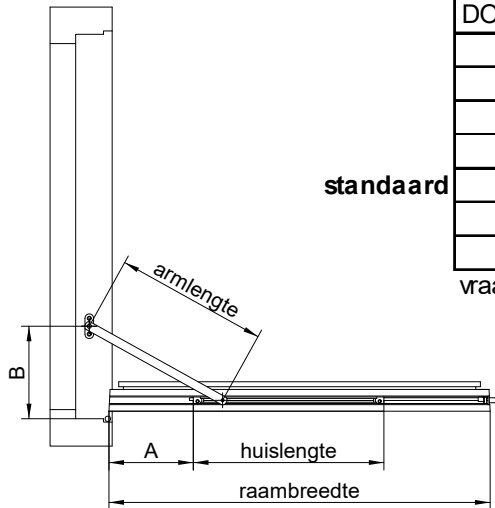

raamkruk wn 0142

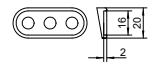

onderlegplaatje 10  
voor schuine onderdorpel  
naar buiten draaiend raam

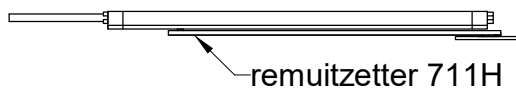

remuitzetter 711H

april 2024

benodigde inkrozingen zie pag. 117  
sluifkommen S560 en S570 zie pag. 112

habo 962SP/711H  
sluifkom S580 (verstelbaar)

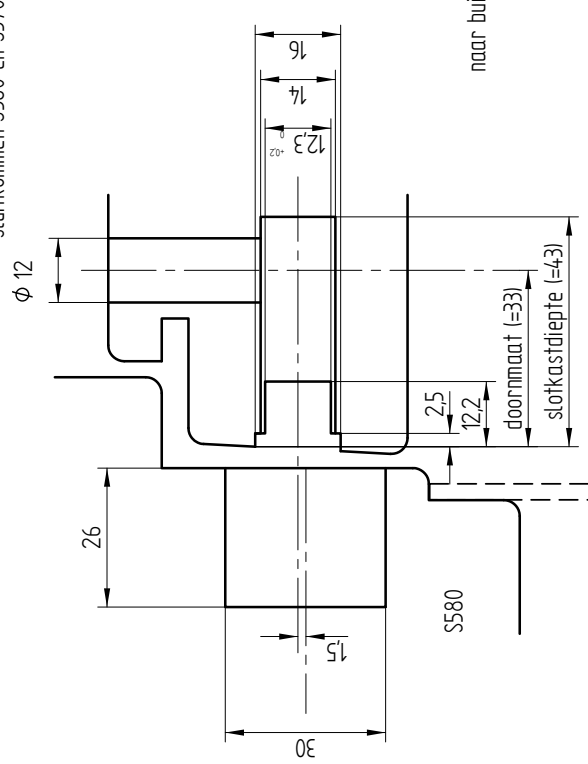

optie: ventilatieplaat 584

naar buiten draaiend

zijstijl

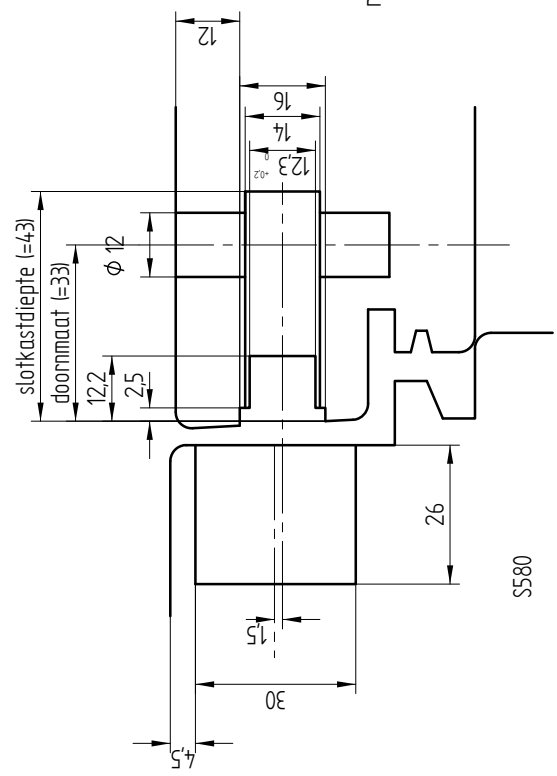

naar binnen draaiend

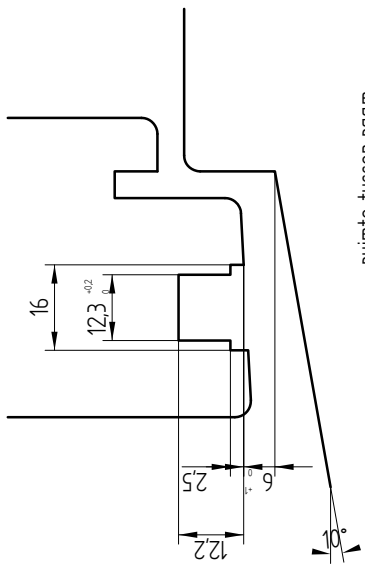

ruimte tussen raam en kozijn min. 6 mm houd rekening met evt. uitzakken raam

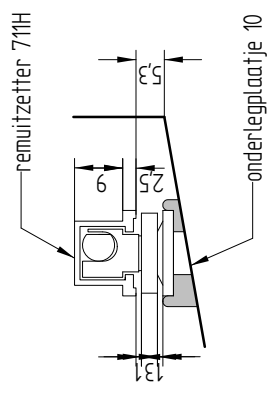

zie maat "B" tabel pag. 111

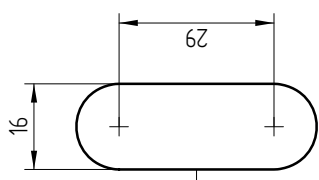

voetplaatje remuizetter

Fouten en wijzigingen voorbehouden

juni 2020



Oostergroen 36  
NL-2063 LZ Soest  
t +31 (0)31 601 24 33  
info@jpmkok.nl  
www.jpmkok.nl

habo 962SP in draairamen

fk



inkrozingen habo 96ZSP/S580 ronde voorplaat

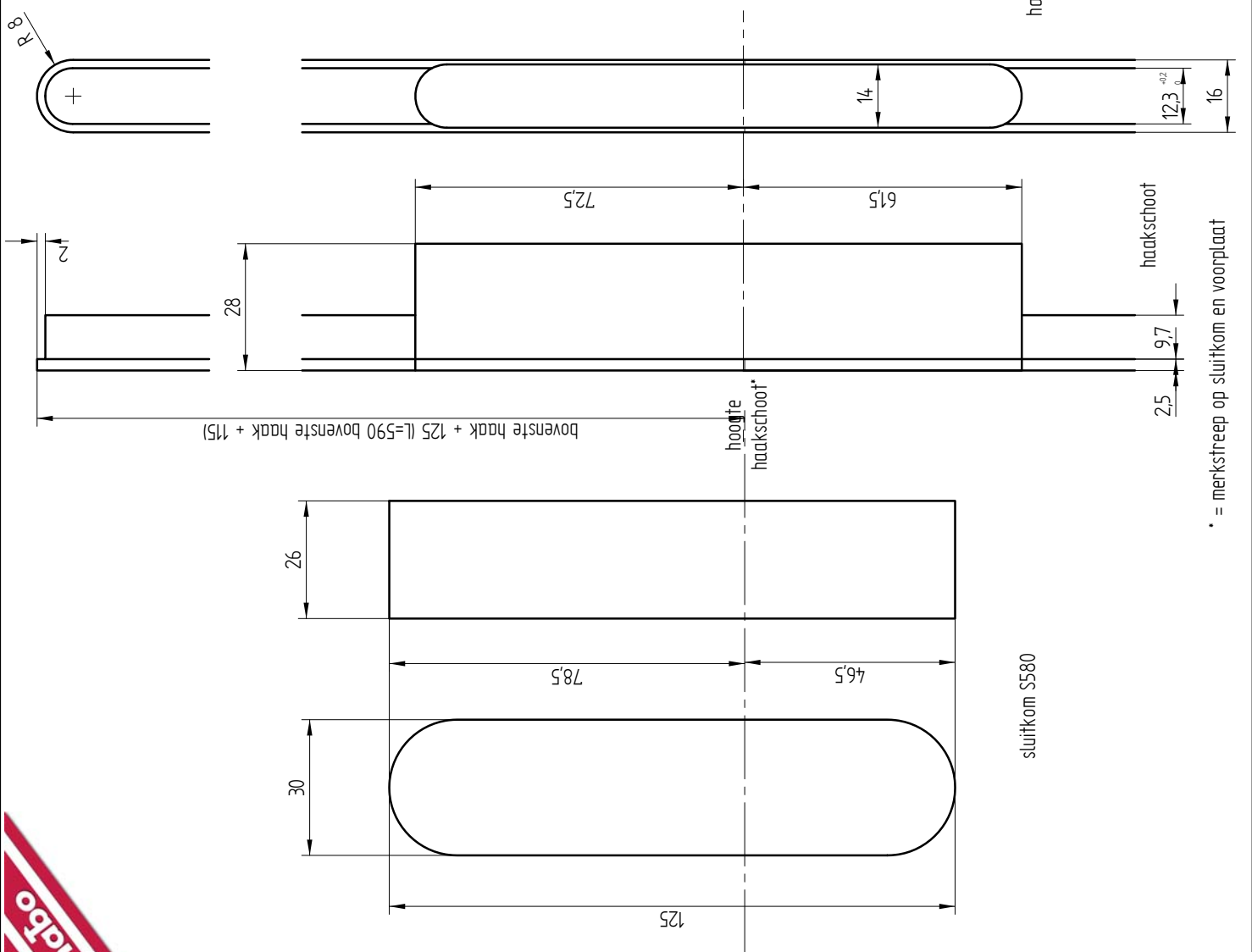

bovenste haak + 125 (L=590 bovenste haak + 115)

hoogte haakschoot\*

sluitkom S580

habo 96ZSP

slotkast

april 2009



Oostergaast 36  
NL-2706 LC Soest  
+31 (0)36 601 24 33  
info@jpmkok.nl  
www.jpmkok.nl

Fouten en wijzigingen voorbehouden

\* = merkstreep op sluitkom en voorplaat



fk

## SLUITKOM S580

## MONTAGE 962SP/711

Maak infrezingen in raam en kozijn zoals aangegeven op tekening.

Plaats de espagnolet in de groef en bevestig deze met 4x40 mm houtschroeven. Niet te strak: overall waar het beslag aanloopt kunnen problemen ontstaan. Raamhout minimaal 54x78 mm.

SLUITKOM S580:

Plaats de kom dusdanig dat de bevestigingsschroeven in de sluitrichting van het bewegend deel wijzen.

Bevestig de sluitkom met 2 sts. schroeven 4x50 mm (naaldhout 4x60 mm). De kom is 2-dimensionaal verstelbaar door de stelschroeven iets los te draaien (niet te ver!) en de binnenkom in de juiste positie te bewegen. Daarna de stelschroeven weer vastdraaien. De kom is in totaal 6 mm in de sluitrichting van het bewegend deel te verstellen en 3 mm in de hoogte.

Gebruik schroeven kwaliteit Heco of ABC Spax.

**De pen van de remuizetter moet ingekort worden.** Zie hiervoor maat "A" in tabel montage remuizetter. Maak het uiteinde van de pen vrij van bramen. De pen valt in het gat van de koppeldoos van de espagnolet. Schroef het huis van de remuizetter vast met 3 mm houtschroeven. Plaats bij naar buitendraaiende ramen onderlegplaatje 10 onder het voetje. Schroef het voetje op de onderdorpel met 4 mm houtschroeven. Hart voetje komt op maat "B" van tabel montage remuizetter. Bij naar binnen draaiende ramen het voetje inlaten in de onderdorpel. De arm van de remuizetter heeft een vrije ruimte nodig tussen raam en kozijn van 6 mm.

## ALGEMEEN

De aangegeven maten zijn de maten voor het beslag, daarom moeten infrezingen iets ruimer aangehouden worden (denk aan verf)

Het beslag mag niet geschilderd worden, dient schoongehouden te worden en periodiek gesmeerd zodat het niet droogloopt. Gebruik hiervoor zuurvrije olie of vaseline.

**Vooral voor de haakschoten is smering van het grootste belang!**

De remuizetter mag niet gesmeerd worden, aangezien de werking daarvan op frictie berust.

WIJZIGINGEN EN FOUTEN IN TEKST EN TEKENINGEN VOORBEHOUDEN

binnenkom

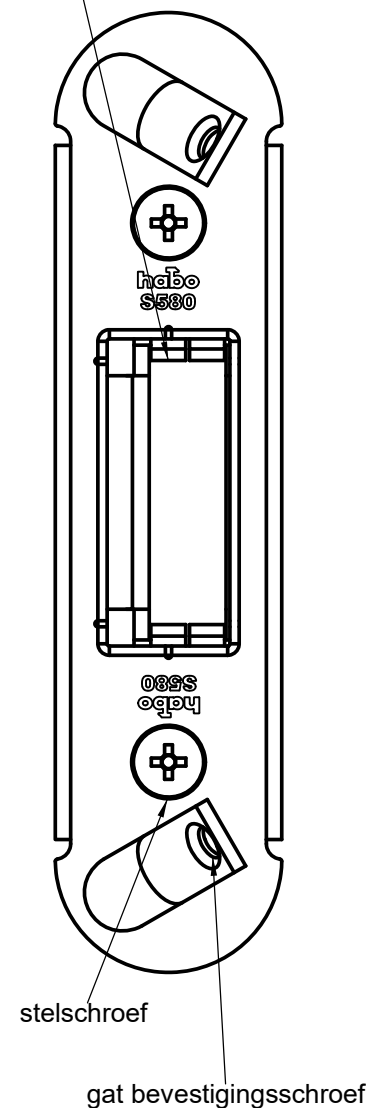

aug. 2014



**habo**  
**972SP**  
**ENKELE**  
**(RAAM)DEUR**

optie:  
 ventilatieplaat 584  
 voor kierstand

espagnolet 972SP  
 eindschoot onder  
 verwijderd

Let op!  
 Haakschoot onder  
 slotkast omgekeerd!

fouten en wijzigingen voorbehouden

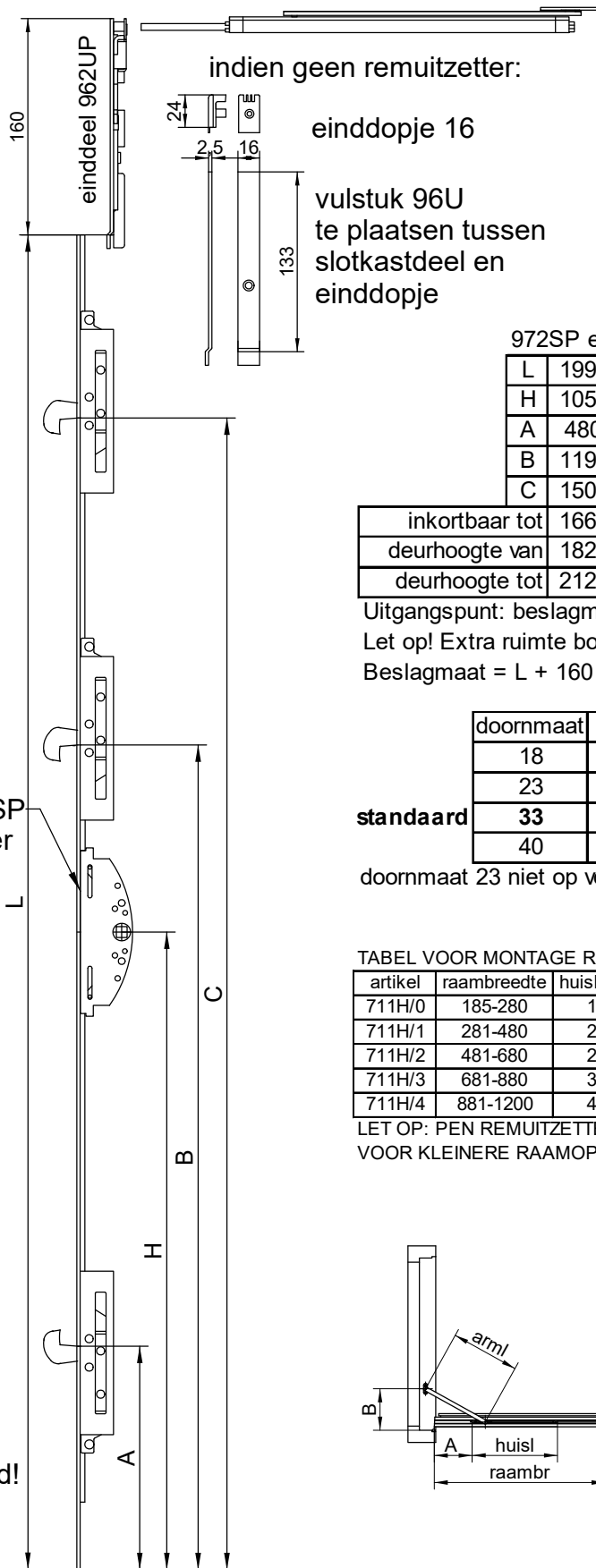

972SP enkele deuren

L	1997	2297	2597
H	1050	1050	1050
A	480	480	480
B	1193	1193	1193
C	1500	1800	2100
inkortbaar tot	1662	1962	2262
deurhoogte van	1825	2125	2425
deurhoogte tot	2124	2424	2760

Uitgangspunt: beslagmaat = deurhoogte +/- 3 mm  
 Let op! Extra ruimte boven voor remuizetter!  
 Beslagmaat = L + 160

doormaat	slotkast
18	26
23	31
<b>33</b>	<b>41</b>
40	48

**standaard**

doormaat 23 niet op voorraad

TABEL VOOR MONTAGE REMUIZETTER MIN. OPENING 90°

artikel	raambreedte	huislengte	armlengte	A	B
711H/0	185-280	155	100	15	30
711H/1	281-480	207	140	55	40
711H/2	481-680	257	205	105	100
711H/3	681-880	357	280	155	170
711H/4	881-1200	457	450	300	250

LET OP: PEN REMUIZETTER INKORTEN!!!!  
 VOOR KLEINERE RAAMOPENINGEN: VRAAG ADVIES

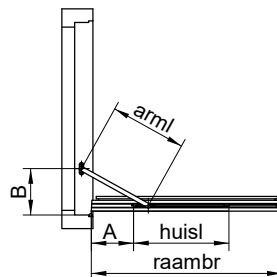

april 2024

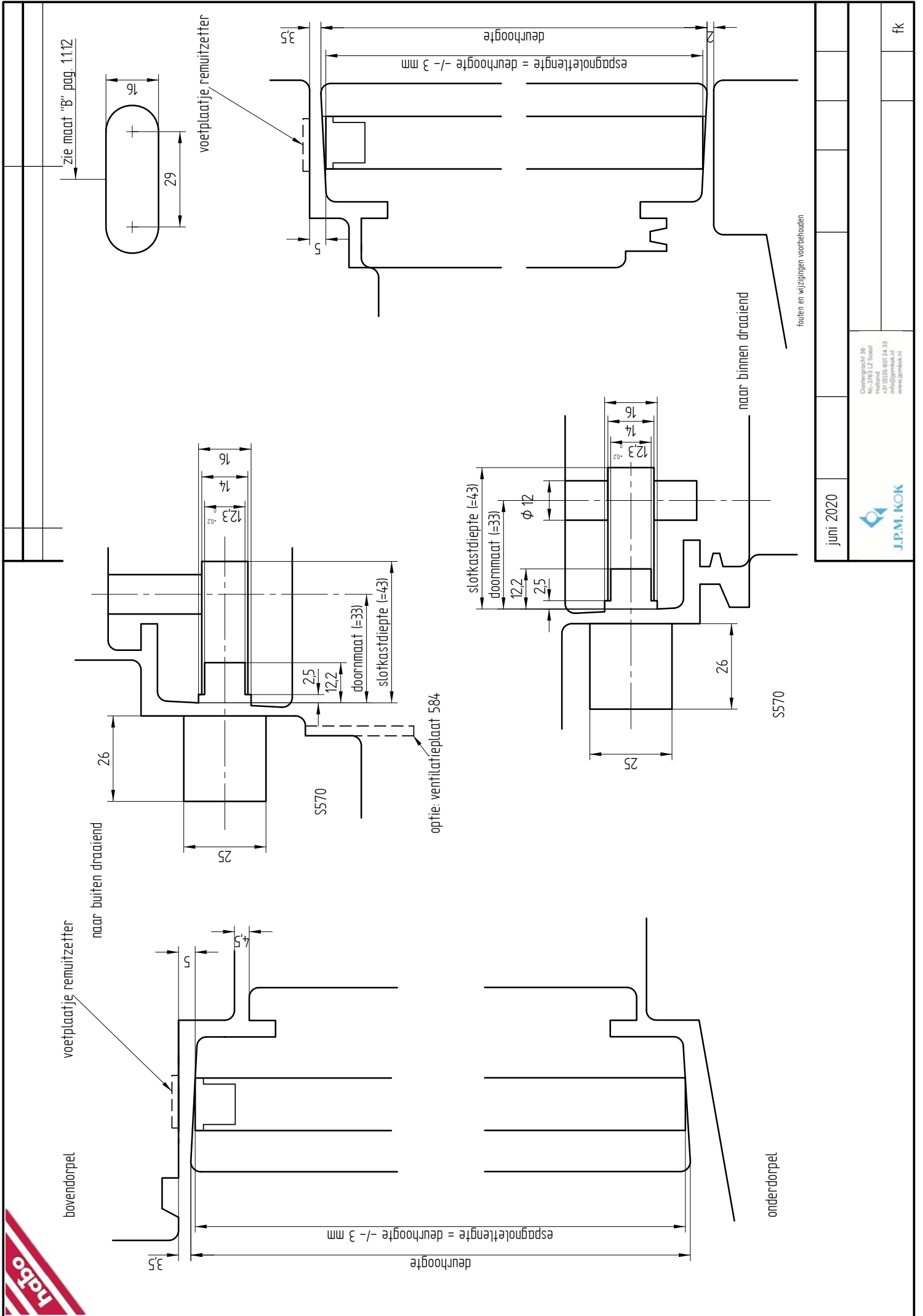

juni 2020				Oostergaath 36 NL-2063 LZ Soest Nederland +31 (0)35 601 24 33 info@jpmkok.nl www.jpmkok.nl	
				fk	





inkrozingen habo 972SP

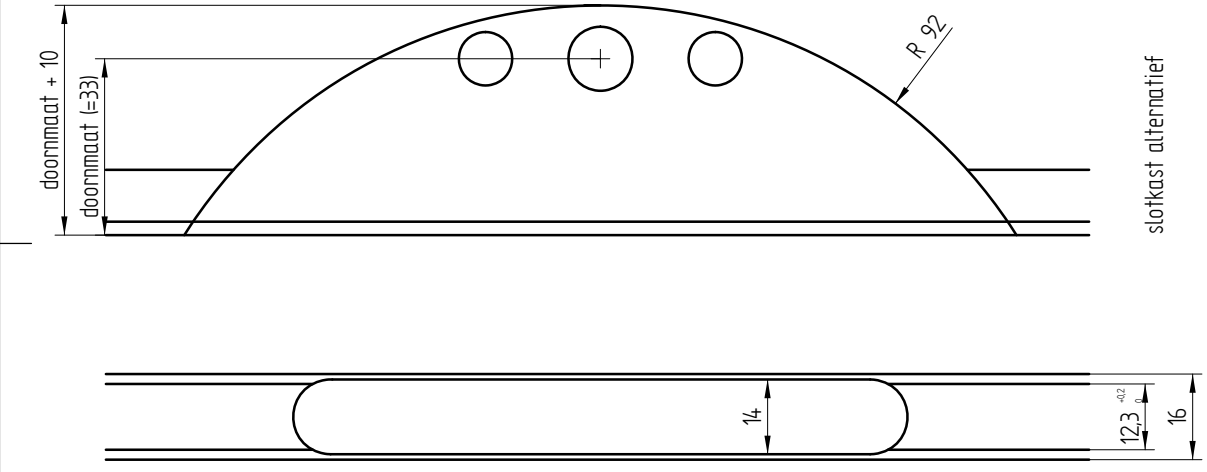
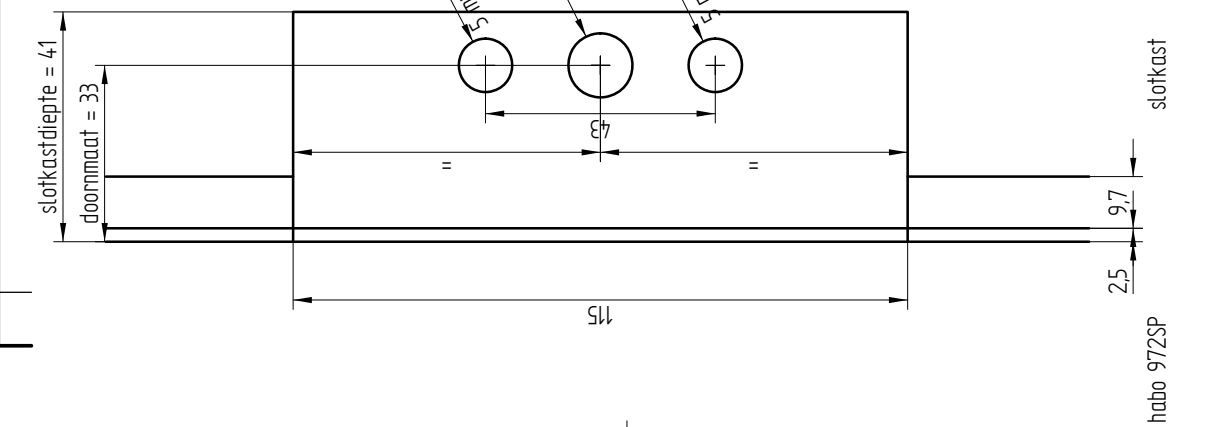
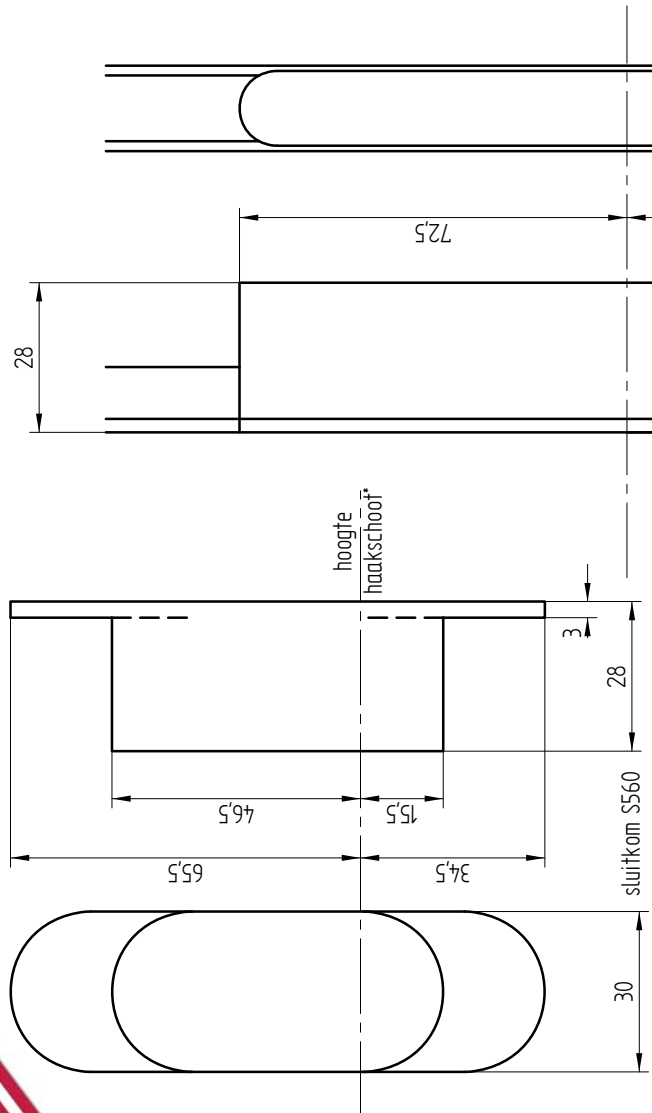

Fouten en wijzigingen voorbehouden

sept. 2014



Oostergaath 36  
NL-2063 LC Soest  
+31 (0)35 601 24 33  
info@jpmkok.nl  
www.jpmkok.nl

fk

Let op!  
Haakschoot onder slotkast omgekeerd!

sluitkom S570



Benodigde onderdelen:

- 1 sts slotkastdeel 972SP
- 1 sts verwijderen eindschoot
- 1 sts einddeel 962UP
- 3 sts sluitkom
- 1 sts remuitzetter 711H
- 1 sts raamkrukje

Indien zonder remuitzetter:

- 1 sts slotkastdeel 972SP
- 1 sts verwijderen eindschoot
- 1 sts vulstuk 96U
- 1 sts einddopje 16
- 3 sts sluitkom
- 1 sts raamkrukje

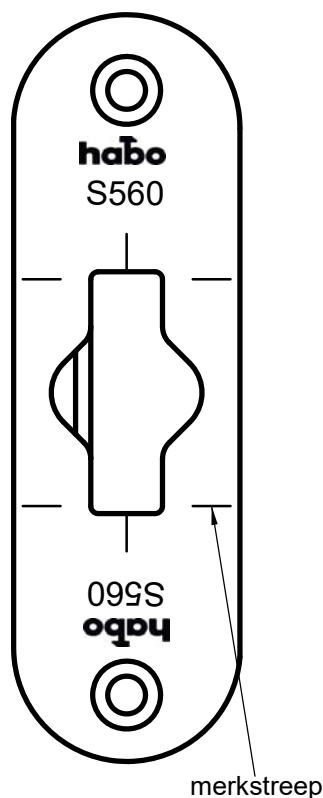

Op maat maken:

- knippen met haken uit
- knippen met voorplaat onder
- plaatsen met haken in

MONTAGE 972SP-711

Maak infrezingen in ramen zoals aangegeven op de tekeningen.  
Houtmaat minimaal 54x78 mm.

Plaats de espagnolet in de groef van het actief deel en bevestig deze met 4x40 mm houtschroeven. Niet te strak: overal waar het beslag aanloopt kunnen problemen ontstaan.

SLUITKOM S560:

Bevestig de sluitkom met 3 sts. schroeven 4,5x45 mm. De schuine schroef is de belangrijkste! Het merkstreepje in de voorplaat bij de schoot komt recht tegenover het merkstreepje in de sluitkom.

SLUITKOM S570:

Bevestig de sluitkom met schroeven 4x30 mm (4,5x45 voor naaldhout) in de schuine schroefgaten. Leg de stelplaat met de ex-centers op de kom en bevestig deze met schroeven 4x30 mm (4,5x45 voor naaldhout). De stelplaat komt in eerste instantie op het midden van de kom. Het merkstreepje in de voorplaat bij de schoot komt recht tegenover het merkstreepje in de stelplaat. Na montage kan de kom naar believen traploos bijgesteld worden m.b.v. een grote schroevendraaier. **Zorg dat de stelplaat altijd recht op de kom blijft (belangrijk!).**

**De pen van de remuitzetter moet ingekort worden.** Zie hiervoor maat "A" in tabel montage remuitzetter. Maak het uiteinde van de pen vrij van bramen. De pen valt in het gat van de koppeldoos van de espagnolet. Schroef het huis van de remuitzetter vast met 3 mm houtschroeven. Maak inkrozing voor voetplaatje in de bovendorpel en bevestig met 4 mm houtschroeven. Hart voetje komt op maat "B" van tabel montage remuitzetter. De arm van de remuitzetter heeft een vrije ruimte nodig tussen deur en kozijn van 5 mm.

## ALGEMEEN

De aangegeven maten zijn de maten voor het beslag, daarom moeten infrezingen iets ruimer aangehouden worden (denk aan verf)

Het beslag mag niet geschilderd worden, dient schoongehouden te worden en periodiek gesmeerd zodat het niet droogloopt. Gebruik hiervoor zuurvrije olie of vaseline.

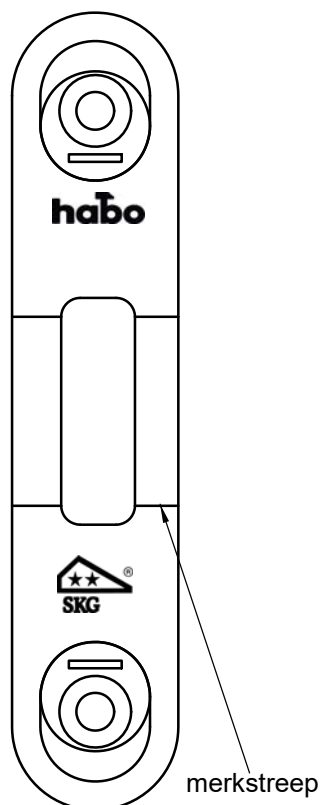

WIJZIGINGEN EN FOUTEN IN TEKST EN TEKENINGEN VOORBEHOUDEN

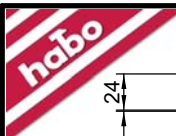

ESPAGNOLET 962SP kruk in 't midden

remuitzetter onder of boven te plaatsen

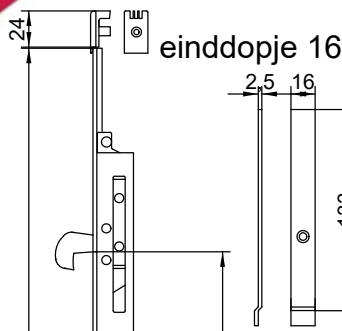

einddopje 16

vulstuk 96U  
te plaatsen tussen  
slotkastdeel en  
einddopje

STANDAARD AFMETINGEN

L	950	1250	1750
H	475	625	875
A	145	295	445
B			145

inkortbaar tot	580	880	1180
raamhoogte van	903	1203	1503
raamhoogte tot	1203	1503	2073

slotkastdeel 94SP

sluitkommen:

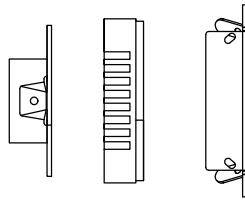

S560 S570 S580

Uitgangspunten:

- kruk in 't midden
- beslagmaat = raamhoogte +/- 3 mm
- $L + 160 + 24 + 3 =$  raamhoogte
- vulstuk 96U tussen 94S en 16
- einddopje 16 onder of boven

TABEL VOOR MONTAGE REMUITZETTER MIN. OPENING 90°

artikel	raambreedte	huislengte	armlengte	A	B
711H/0	185-280	155	100	15	30
711H/1	281-480	207	140	55	40
711H/2	481-680	257	205	105	100
711H/3	681-880	357	280	155	170
711H/4	881-1200	457	450	300	250

LET OP: PEN REMUITZETTER INKORTEN!!!!

VOOR KLEINERE RAAMOPENINGEN: VRAAG ADVIES

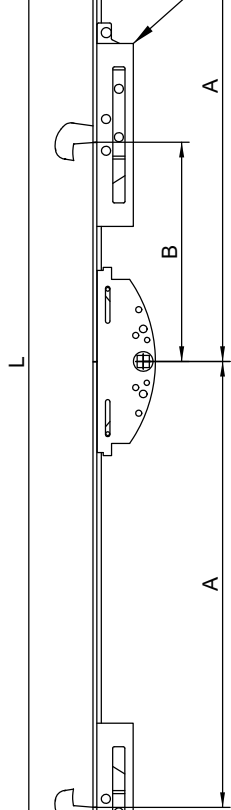

DOORNMAAT	SLOTKAST
18	26
23	31
<b>33</b>	<b>41</b>
40	48

raamkruk wn 0142

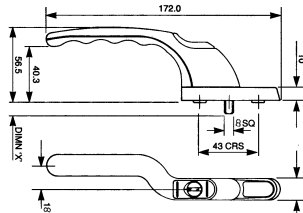

eindeel 962UP-160  
onder of boven monteren

remuitzetter 711H



onderlegplaatje 10  
voor schuine onderdorpel  
naar buiten draaiend raam

april 2024

fouten en wijzigingen voorbehouden

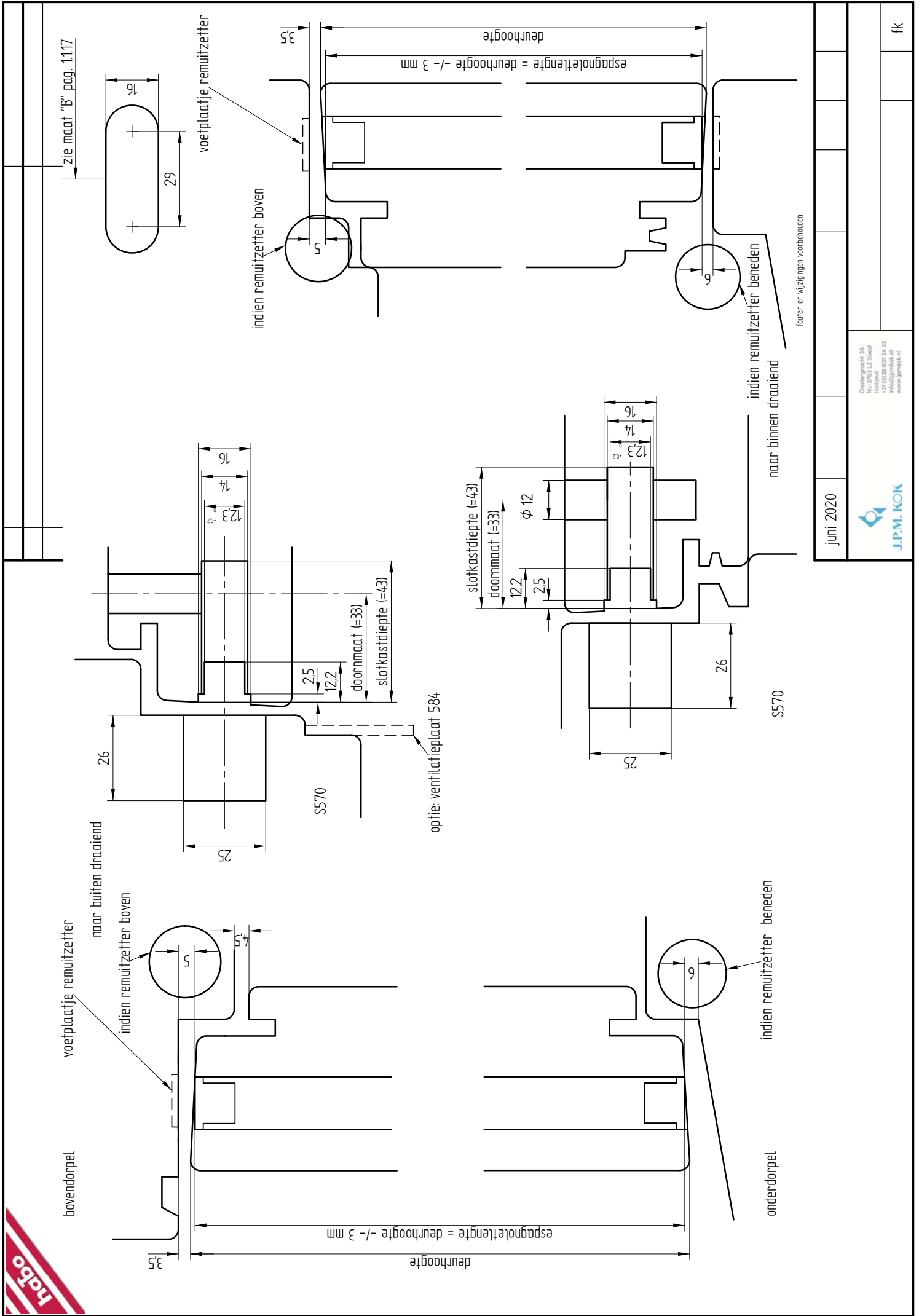

juni 2020			
		Oostergaath 36 NL-2063 LZ Soest NL-0316 601 24 33 info@jpmkok.nl www.jpmkok.nl	
		fk	

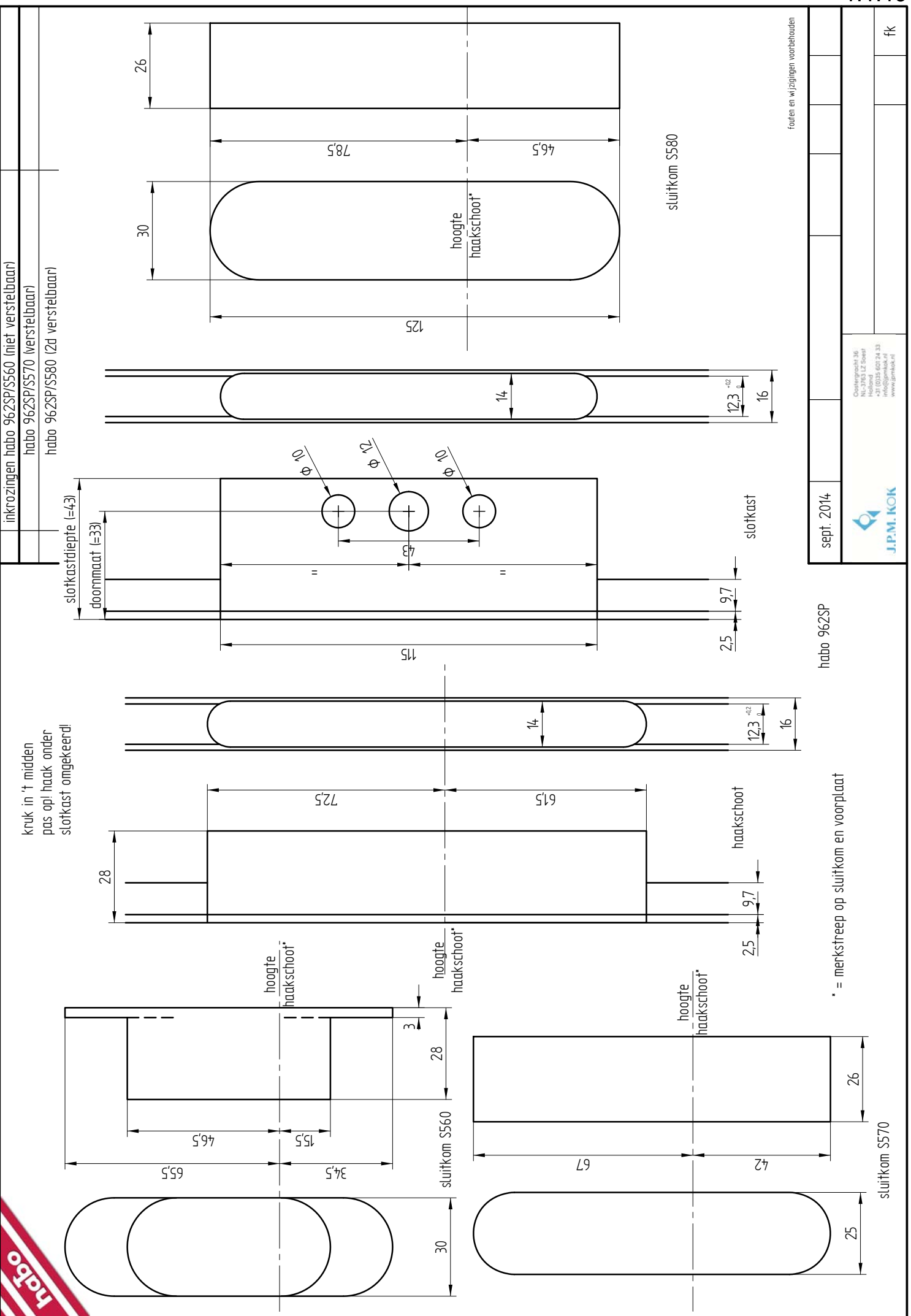



## 1.1.20



- slotkastdeel 94SP op maat maken:
- einddeel 962UP - knippen met haken uit
- vulstuk 96U - knippen met voorplaat onder
- einddopje 16 - plaatsen met haken in
- 2 of 3 sts sluitkommen
- remuizetter 711H
- onderlegplaatje 10 (bu.dr.)
- raamkrukje

SLUITKOM S560/S570/S580

MONTAGE 962SP/711

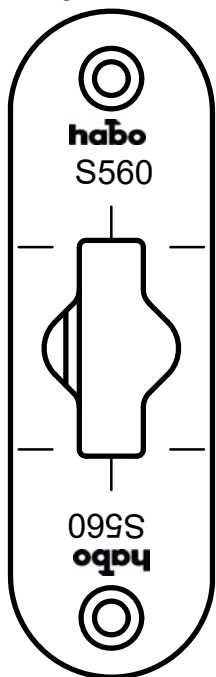

Maak infrezingen in raam en kozijn zoals aangegeven op de bladzijden 1.1.17 t/m 1.1.20.

Plaats de espagnolet in de groef en bevestig deze met 4x40 mm houtschroeven (naaldhout 4x50 mm). Niet te strak: overall waar het beslag aanloopt kunnen problemen ontstaan.

Raamhout minimaal 54x78 mm.

### SLUITKOM S560:

Bevestig de sluitkom met 3 sts. schroeven 4,5x45 mm. De schuine schroef is de belangrijkste! Het merkstreepje in de voorplaat bij de schoot komt recht tegenover het merkstreepje in de sluitkom.

### SLUITKOM S570:

Bevestig de sluitkom met schroeven 4x30 mm (4,5x45 voor naaldhout) in de schuine schroefgaten. Leg de stelplaat met de ex-centers op de kom en bevestig deze met schroeven 4x30 mm (4,5x45 voor naaldhout). De stelplaat komt in eerste instantie op het midden van de kom. Het merkstreepje in de voorplaat bij de schoot komt recht tegenover het merkstreepje in de stelplaat. Na montage kan de kom naar believen traploos bijgesteld worden m.b.v. een grote schroevendraaier. **Zorg dat de stelplaat altijd recht op de kom blijft (belangrijk!).**

Randstijlen en dorpels minimaal 67x90 mm.

Tussenstijlen bij naaldhout minimaal 85x90 mm.

Tussenstijlen bij loofhout minimaal 67x90 mm.

### SLUITKOM S580:

Plaats de kom dusdanig dat de bevestigingsschroeven in de sluitrichting van het bewegend deel wijzen.

Bevestig de sluitkom met 2 sts. schroeven 4x50 mm (naaldhout 4x60 mm). De kom is 2-dimensionaal verstelbaar door de stelschroeven iets los te draaien (niet te ver!) en de binnenkom in de juiste positie te bewegen. Daarna de stelschroeven weer vastdraaien. De kom is in totaal 6 mm in de sluitrichting van het bewegend deel te verstellen en 3 mm in de hoogte.

S580: Tussenstijlen zowel naald- als loofhout minimaal 67x90 mm

Gebruik schroeven kwaliteit Heco of ABC Spax.

**De pen van de remuizetter moet ingekort worden.** Zie hiervoor maat "A" in tabel montage remuizetter. Maak het uiteinde van de pen vrij van bramen. De pen valt in het gat van de koppeldoos van de espagnolet. Schroef het huis van de remuizetter vast met 3 mm houtschroeven. Plaats bij naar buitendraaiende ramen onderlegplaatje 10 onder het voetje. Schroef het voetje op de onderdorpel met 4 mm houtschroeven. Hart voetje komt op maat "B" van tabel montage remuizetter. Bij naar binnen draaiende ramen het voetje inlaten in de onderdorpel. De arm van de remuizetter heeft een vrije ruimte nodig tussen raam en kozijn van 6 mm.

### ALGEMEEN

De aangegeven maten zijn de maten voor het beslag, daarom moeten infrezingen iets ruimer aangehouden worden (denk aan verf)

Het beslag mag niet geschilderd worden, dient schoongehouden te worden en periodiek gesmeerd zodat het niet droogloopt. Gebruik hiervoor zuurvrije olie of vaseline.

### **Vooral voor de haakschoten is smering van het grootste belang!**

De remuizetter mag niet gesmeerd worden, aangezien de werking daarvan op frictie berust.

WIJZIGINGEN EN FOUTEN IN TEKST EN TEKENINGEN VOORBEHOUDEN okt. 2014

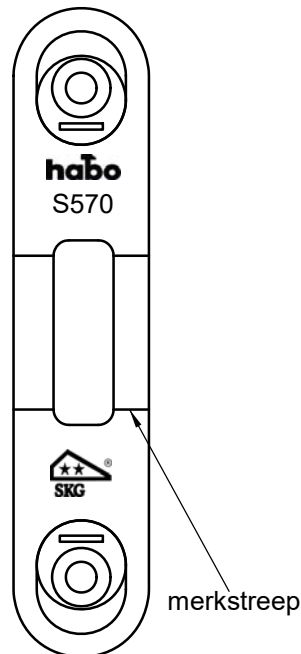

binnenkom

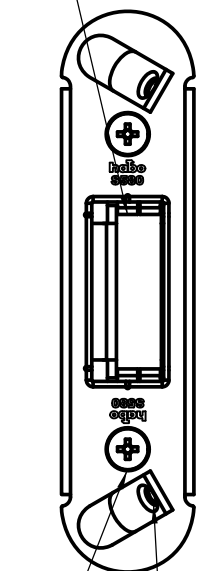

stelschroef

gat bevestigingsschroef

# habo

## Uitzetraam

---





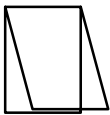

# 942SP UITZETRAMEN



Slotkastdeel		Habo 942SP uitzetraam			
doornmaat 33	doornmaat 40	L	Lmin	beslagmaat	raammaat
94MP-33-M-650	94MP-40-M-650	650	320	460-790	467-797
94MP-33-M-1020	94MP-40-M-1020	1020	590	730-1160	597-1167
94MP-33-M-1492	94MP-40-M-1492	1492	862	1002-1632	1009-1639
94MP-33-M-2062	94MP-40-M-2062	2062	1492	1632-2202	1639-2209

Uitgangspunten: naden zijkant 2,5 mm / beslagmaat = L+140  
 Raam wordt verjongd tot 6 mm tussen raam en kozijn overblijft  
 Lengte 1492 toepassen vanaf raammaat 1168 mm  
 Voor bredere ramen: verlengdeel 20-522

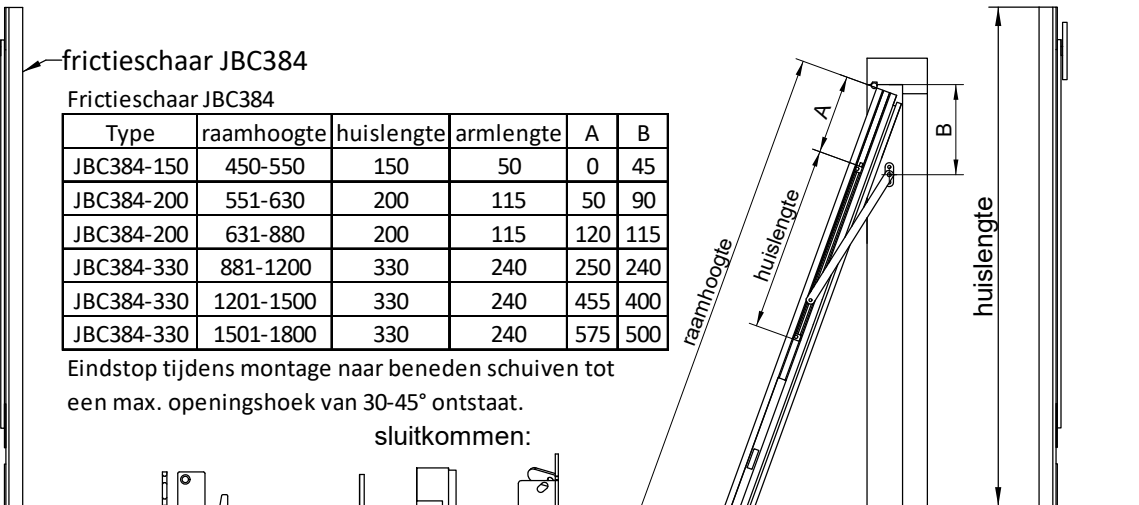

frictieschaar JBC384

Frictieschaar JBC384

Type	raamhoogte	huislengte	armlengte	A	B
JBC384-150	450-550	150	50	0	45
JBC384-200	551-630	200	115	50	90
JBC384-200	631-880	200	115	120	115
JBC384-330	881-1200	330	240	250	240
JBC384-330	1201-1500	330	240	455	400
JBC384-330	1501-1800	330	240	575	500

Eindstop tijdens montage naar beneden schuiven tot een max. openingshoek van 30-45° ontstaat.

sluitkommen:

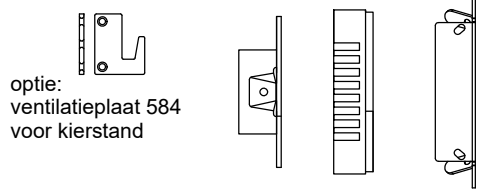

optie: ventilatieplaat 584 voor kierstand

eindeel 94SP

S560 S570 S580

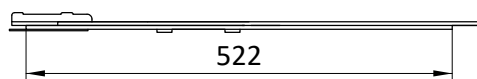

verlengdeel 20-522

hoekomlegging 94H

géén M5 schroefdraad hoekdeel positioneren met haak uit en veranding in hoogste positie

slotkastdeel 94MP

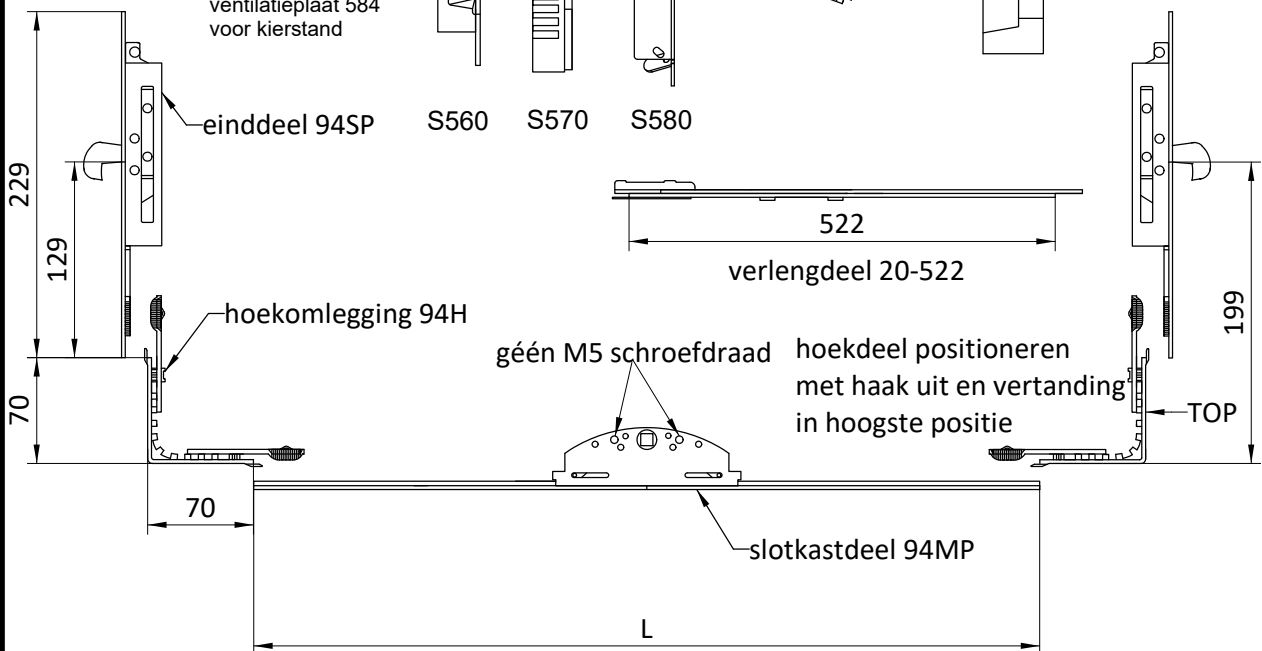

fouten en wijzigingen voorbehouden

april 2024





inkrozingen habo 94.2SP/SS60 (niet verstelbaar)  
 habo 94.2SP/SS70 (verstelbaar)  
 habo 94.2SP/SS80 (2d verstelbaar)

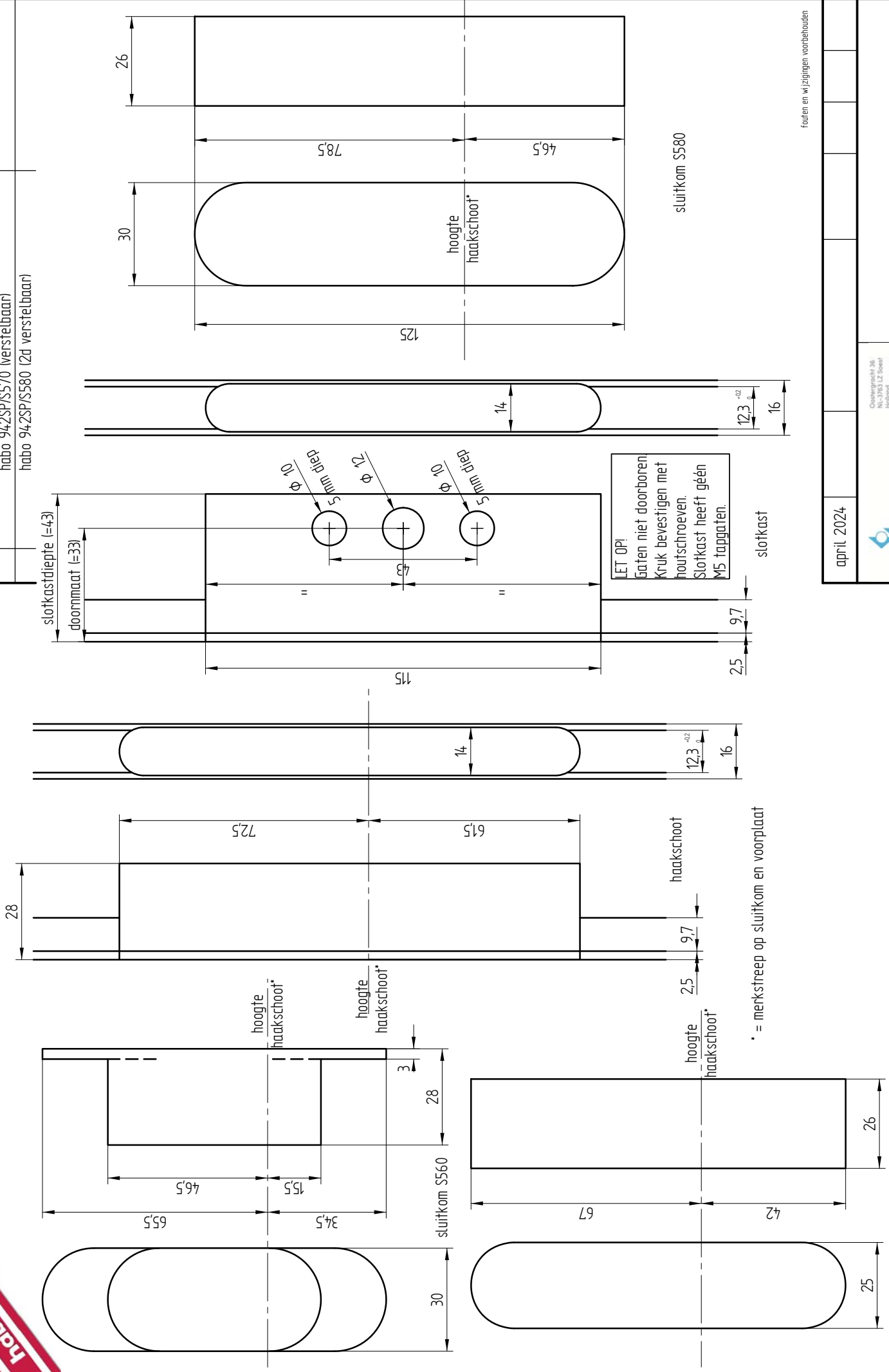

\* = merkstreep op sluitkom en voorplaat

Fouten en wijzigingen voorbehouden

april 2024



Oostergaath 36  
 NL-2063 LZ Soest  
 t +31 (0)35 601 24 33  
 info@jpmkok.nl  
 www.jpmkok.nl

fk

## 2.1.8



- Benodigde onderdelen voor één raam:
- 1 sts slotkastdeel 94MP
  - 2 sts hoekomlegging 94H
  - 2 sts einddeel 94SP
  - 2 sts sluitkom
  - 2 sts frictieschaar JBC384
  - 1 sts raamkrukje

- Beslag knippen in gesloten stand ("uit")
- Beslag knippen met voorplaat onder
- Beslag plaatsen in gestoten stand ("uit")
- Hoekomlegging positioneren met haak uit en vertanding in hoogste positie
- De tuimelaar blijft in open stand ("in") iets scheef staan

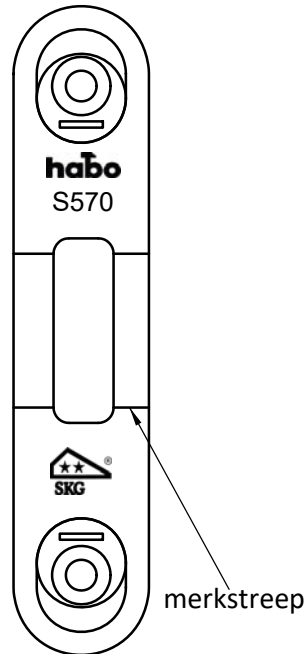
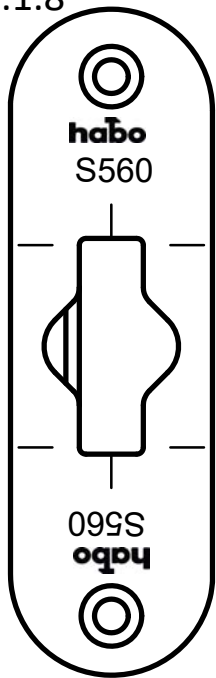

binnenkom

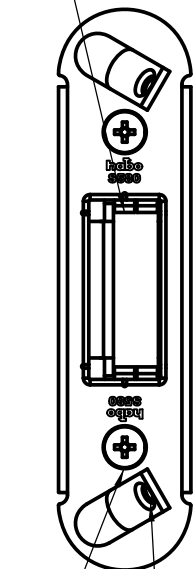

stelschroef

gat bevestigingsschroef

### MONTAGE 942SP

Maak infrezingen in raam en kozijn zoals aangegeven op de bladzijden 2.1.5 t/m 2.1.7.

Positioneer het hoekdeel door het te verbinden met het einddeel en vervolgens in de sluitstand te zetten (haak uit). Slotkast knippen en plaatsen in sluitstand (stangen uit). Vervolgens hoekdelen plaatsen en dan de einddelen. Bevestig met schroeven 4x40. Krukje bevestigen met houtschroeven 4 mm zo lang mogelijk. De slotkast heeft géén M5 draad. Raamhout minimaal 54x78 mm.

#### SLUITKOM S560:

Bevestig de sluitkom met 3 sts. schroeven 4,5x45 mm. De schuine schroef is de belangrijkste! Het merkstreepje in de voorplaat bij de schoot komt recht tegenover het merkstreepje in de sluitkom.

#### SLUITKOM S570:

Bevestig de sluitkom met schroeven 4x30 mm (4,5x45 voor naaldhout) in de schuine schroefgaten. Leg de stelplaat met de ex-centers op de kom en bevestig deze met schroeven 4x30 mm (4,5x45 voor naaldhout). De stelplaat komt in eerste instantie op het midden van de kom. Het merkstreepje in de voorplaat bij de schoot komt recht tegenover het merkstreepje in de stelplaat. Na montage kan de kom naar believen traploos bijgesteld worden m.b.v. een grote schroevendraaier. **Zorg dat de stelplaat altijd recht op de kom blijft (belangrijk!).**

Randstijlen en dorpels minimaal 67x90 mm.

Tussenstijlen bij naaldhout minimaal 85x90 mm. Tussenstijlen bij loofhout minimaal 67x90 mm.

#### SLUITKOM S580:

Bevestig de sluitkom met 2 sts. schroeven 4x50 mm (naaldhout 4x60 mm). De kom is 2-dimensionaal verstelbaar door de stelschroeven iets los te draaien en de binnenkom in de juiste positie te bewegen.

S580: Tussenstijlen zowel naald- als loofhout minimaal 67x90 mm

Gebruik schroeven kwaliteit Heco of ABC Spax.

Frictieschaar JBC384: monteer volgens tabel pag. 2.1.5 met 4 mm houtschroeven. Remkracht instellen dmv stelschroef.

### ALGEMEEN

De aangegeven maten zijn de maten voor het beslag, daarom moeten infrezingen iets ruimer aangehouden worden (denk aan verf)

Het beslag mag niet geschilderd worden, dient schoongehouden te worden en periodiek gesmeerd zodat het niet droogloopt. Gebruik hiervoor zuurvrije olie of vaseline.

**Vooral voor de haakschoten is smering van het grootste belang!**

De frictieschaar mag niet gesmeerd worden, aangezien de werking daarvan op frictie berust.

WIJZIGINGEN EN FOUTEN IN TEKST EN TEKENINGEN VOORBEHOUDEN

april 2024

habo

## UITZETRAAM

## ESPAGNOLET 942SP/972P

Slotkastdeel

Habo 972P uitzetraam

doornmaat 33	doornmaat 40	L	Lmin	beslagmaat	raammaat
94MP-33-M-650	94MP-40-M-650	650	280	550-920	557-927
94MP-33-M-1020	94MP-40-M-1020	1020	550	820-1290	827-1297
94MP-33-M-1492	94MP-40-M-1492	1492	822	1092-1762	1099-1769
94MP-33-M-2062	94MP-40-M-2062	2062	1492	1762-2332	1769-2339

Uitgangspunten: naden zijkant 2,5 mm / beslagmaat = L+270

Raam wordt verjongd tot 6 mm tussen raam en kozijn overblijft

Voor bredere ramen: verlengdeel 20-522

TABEL VOOR MONTAGE REMUITZETTER

artikel	RAAMH	HUISL	ARML	A	B
711H/1	300-320	200	140	25	30
711H/1	320-450	200	140	55	40

LET OP! PEN REMUITZETTER INKORTEN

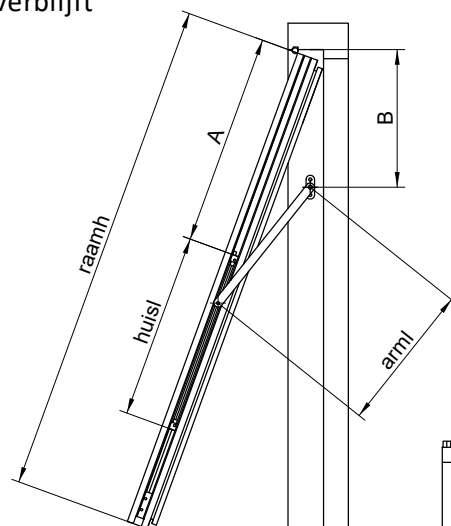

sluitkommen:

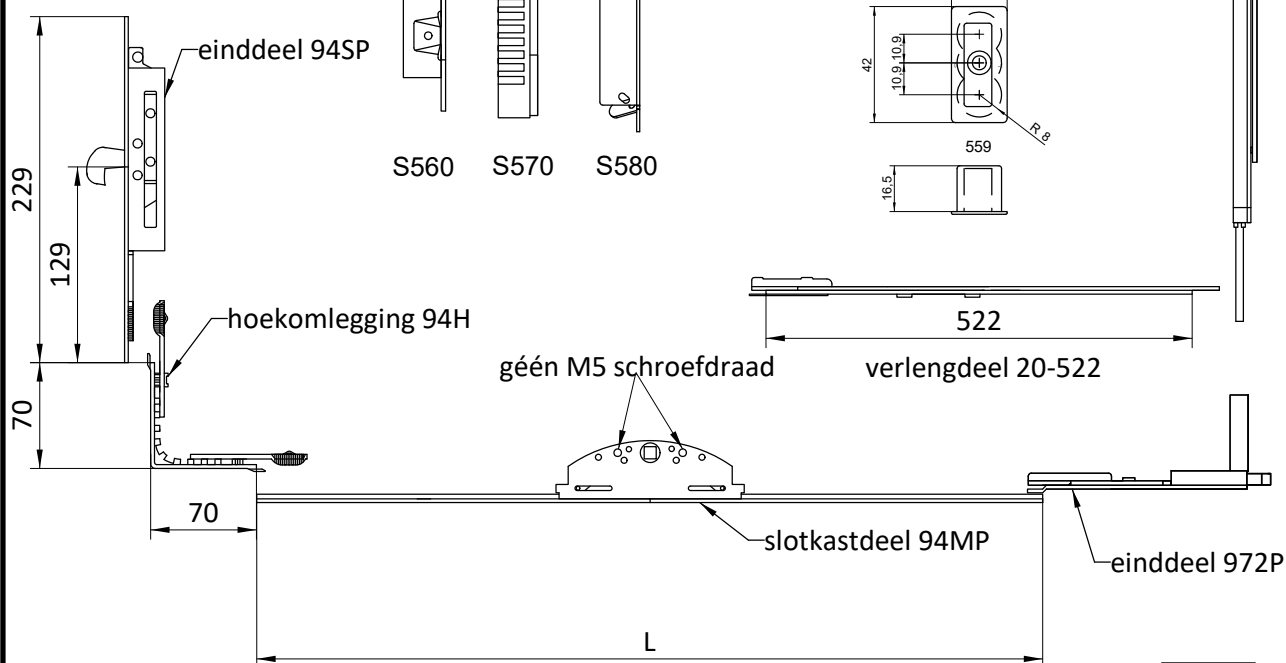
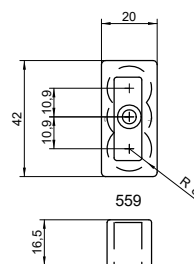
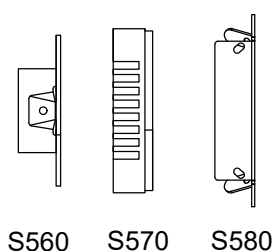

fouten en wijzigingen voorbehouden

april 2024

espagnolet Habo 942SP/972P	sluitpot 559
remuizetzer 711H	sluitkom S570
	sluitkom S580

belangrijk voor de arm van de remuizetzer ook de lengte van de espagnolet heeft hiermee te maken: L = sponningmaat +/- 12

zie maat "B" tabel blz 219

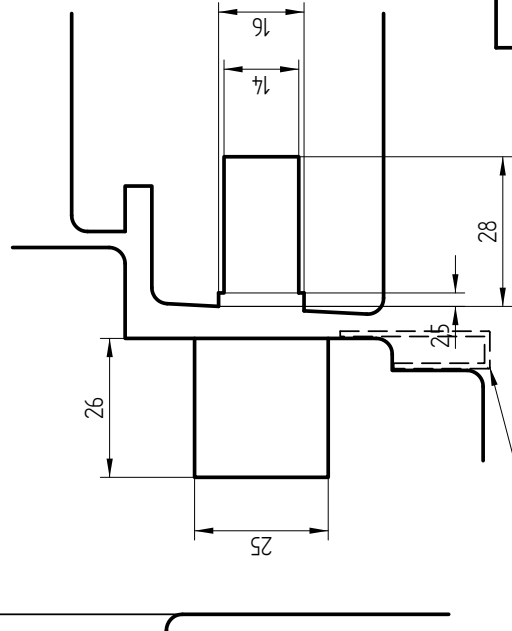
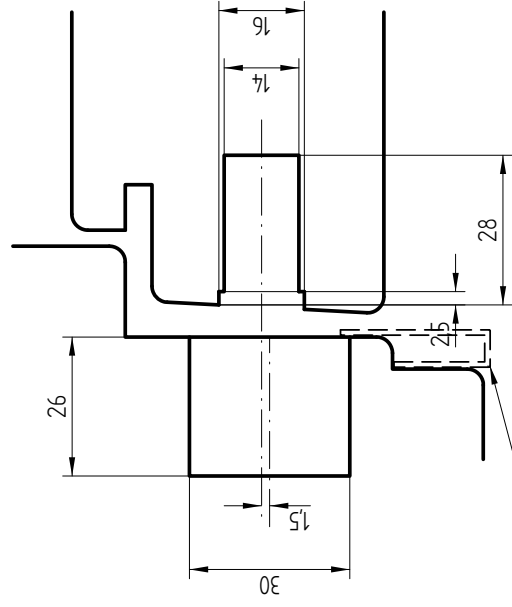
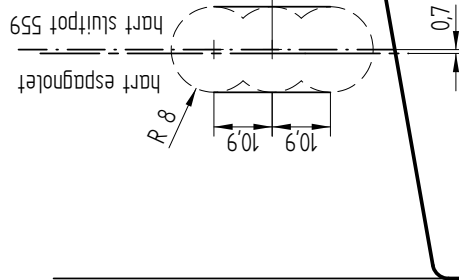
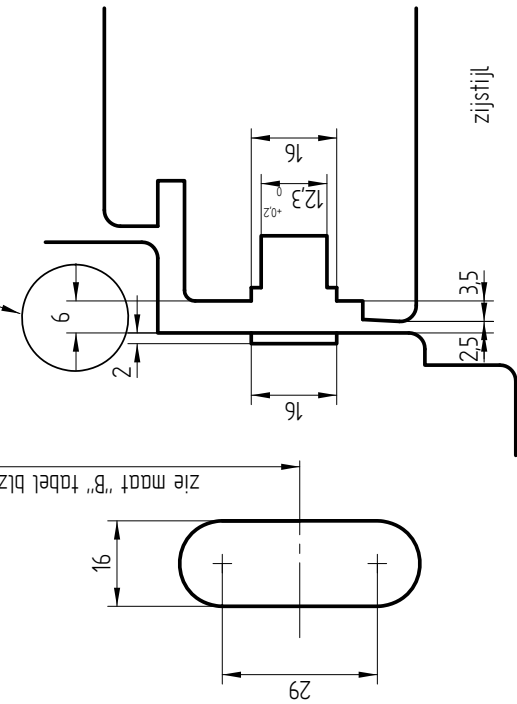
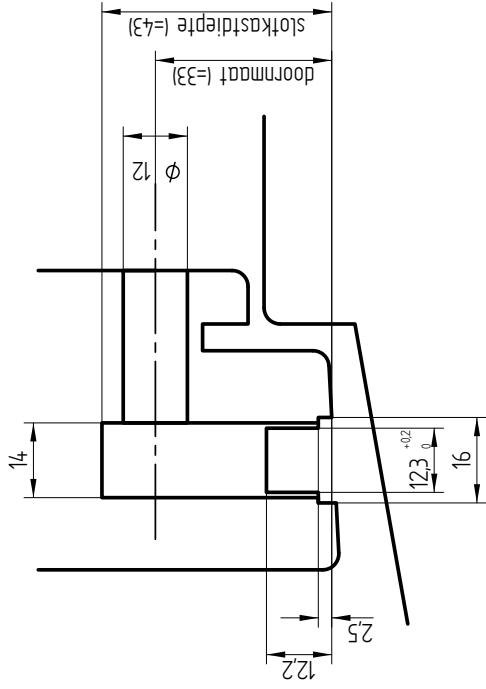

optie: kierstandplaatje 573

sluitkom S580 (2d verstelbaar) fouten en wijzigingen voorbehouden

april 2024



sluitkom S570 (verstelbaar)

details Habo beslag uitzettraam

fk



inkrozingen habo 94.2SP/SS60 (niet verstelbaar)  
 habo 94.2SP/SS70 (verstelbaar)  
 habo 94.2SP/SS80 (2d verstelbaar)

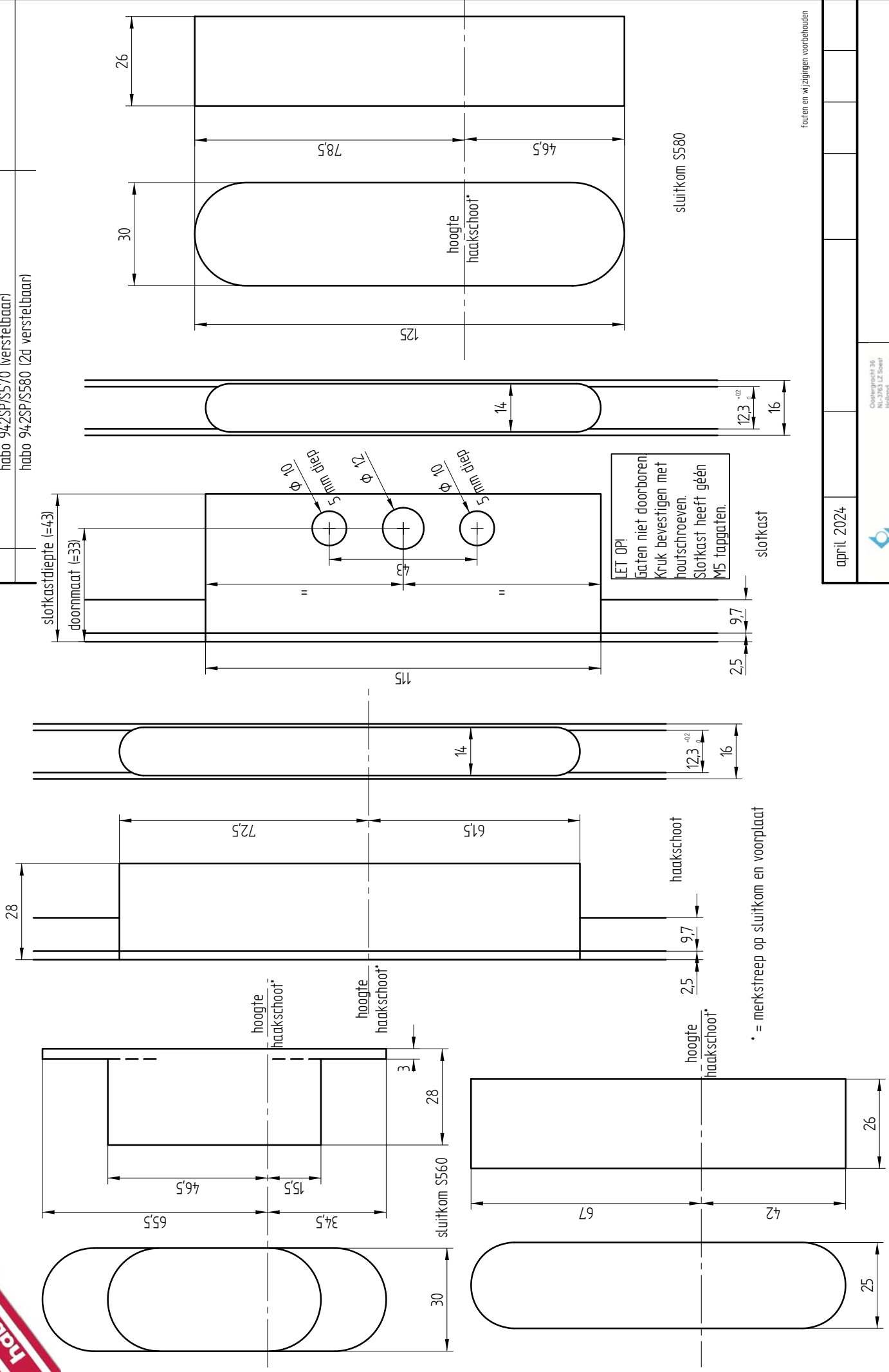

\* = merkstreep op sluitkom en voorplaat

Fouten en wijzigingen voorbehouden

april 2024



Oostergroen 36  
 NL-2706 LC Soest  
 Habo  
 +31 (0)35 601 24 33  
 info@jpmkok.nl  
 www.jpmkok.nl

fk



## 2.1.12



Benodigde onderdelen voor één raam:

- 1 sts slotkastdeel 94MP
- 1 sts hoekomlegging 94H
- 1 sts einddeel 94SP
- 1 sts einddeel 972P
- 1 sts sluitkom
- 1 sts sluitpot 559
- 1 sts remuitzetter 711H
- 1 sts raamkrukje
- Beslag knippen in gesloten stand ("uit")
- Beslag knippen met voorplaat onder
- Beslag plaatsen in gestoten stand ("uit")
- Hoekomlegging positioneren met haak uit en vertanding in hoogste positie
- De tuimelaar blijft in open stand ("in") iets scheef staan

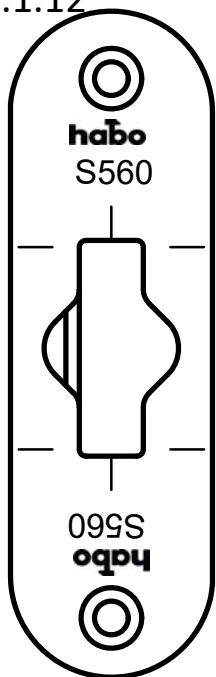

### MONTAGE 942SP/972P

Maak infrezingen in raam en kozijn zoals aangegeven op de bladzijden 2.1.9 t/m 2.1.11.

Plaats einddeel 97P van binnenuit gezien rechts en hoekdeel 94H met einddeel 94SP links. Positioneer het hoekdeel door het te verbinden met het einddeel en vervolgens in de sluitstand te zetten (haak uit). Slotkast knippen en plaatsen in sluitstand (stangen uit). Vervolgens hoekdelen plaatsen en dan de eindenelen. Bevestig met schroeven 4x40. Krukje bevestigen met houtschroeven 4 mm zo lang mogelijk. De slotkast heeft géén M5 draad. Raamhout minimaal 54x78 mm.

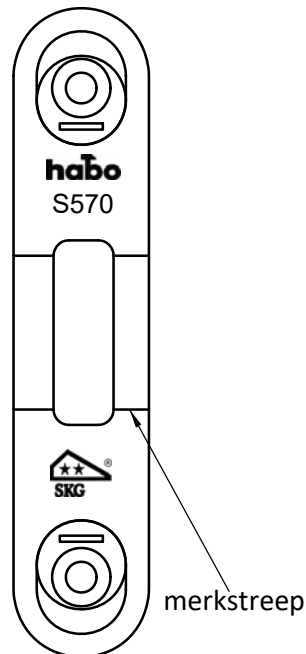

### SLUITKOM S560:

Bevestig de sluitkom met 3 sts. schroeven 4,5x45 mm. De schuine schroef is de belangrijkste! Het merkstreepje in de voorplaat bij de schoot komt recht tegenover het merkstreepje in de sluitkom.

### SLUITKOM S570:

Bevestig de sluitkom met schroeven 4x30 mm (4,5x45 voor naaldhout) in de schuine schroefgaten. Leg de stelplaat met de ex-centers op de kom en bevestig deze met schroeven 4x30 mm (4,5x45 voor naaldhout). De stelplaat komt in eerste instantie op het midden van de kom. Het merkstreepje in de voorplaat bij de schoot komt recht tegenover het merkstreepje in de stelplaat. Na montage kan de kom naar believen traploos bijgesteld worden m.b.v. een grote schroevendraaier. **Zorg dat de stelplaat altijd recht op de kom blijft (belangrijk!).**

Randstijlen en dorpels minimaal 67x90 mm.

Tussenstijlen bij naaldhout minimaal 85x90 mm. Tussenstijlen bij loofhout minimaal 67x90 mm.

### SLUITKOM S580:

Bevestig de sluitkom met 2 sts. schroeven 4x50 mm (naaldhout 4x60 mm). De kom is 2-dimensionaal verstelbaar door de stelschroeven iets los te draaien en de binnenkom in de juiste positie te bewegen. S580: Tussenstijlen zowel naald- als loofhout minimaal 67x90 mm

Gebruik schroeven kwaliteit Heco of ABC Spax.

binnenkom

**De pen van de remuitzetter moet ingekort worden.** Zie hiervoor maat "A" in tabel montage remuitzetter. Maak het uiteinde van de pen vrij van bramen. De pen valt in het gat van de koppeldoos van de espagnolet. Schroef het huis van de remuitzetter vast met 3 mm houtschroeven. Bij uitzetramen het voetje inlaten in de zijstijl. Bevestig het voetje met 4 mm houtschroeven. Hart voetje komt op maat "B" van tabel montage remuitzetter. De arm van de remuitzetter heeft een vrije ruimte nodig tussen raam en kozijn van 6 mm.

**Zorg dat de pen van de remuitzetter goed in de koppeldoos steekt. Controleer door de kruk te bewegen en te constateren dat de pen draait en de remuitzetter in werking treedt.**

### ALGEMEEN

De aangegeven maten zijn de maten voor het beslag, daarom moeten infrezingen iets ruimer aangehouden worden (denk aan verf)

Het beslag mag niet geschilderd worden, dient schoongehouden te worden en periodiek gesmeerd zodat het niet droogloopt. Gebruik hiervoor zuurvrije olie of vaseline.

**Vooraf voor de haakschoten is smering van het grootste belang!**

De remuitzetter mag niet gesmeerd worden, aangezien de werking daarvan op frictie berust.

WIJZIGINGEN EN FOUTEN IN TEKST EN TEKENINGEN VOORBEHOUDEN

april 2024

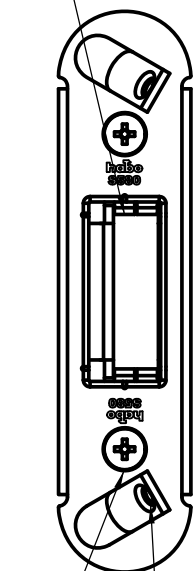

stelschroef  
gat bevestigingsschroef

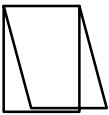

## UITZETRAAM

## ESPAGNOLET 972P

Slotkastdeel

Habo 972P uitzetraam

doornmaat 33	doornmaat 40	L	Lmin	beslagmaat	raammaat
94MP-33-M-650	94MP-40-M-650	650	280	550-920	557-927
94MP-33-M-1020	94MP-40-M-1020	1020	550	820-1290	827-1297
94MP-33-M-1492	94MP-40-M-1492	1492	822	1092-1762	1099-1769
94MP-33-M-2062	94MP-40-M-2062	2062	1492	1762-2332	1769-2339

Uitgangspunten: naden zijkant 2,5 mm / beslagmaat = L+270

Raam wordt verjongd tot 6 mm tussen raam en kozijn overblijft

Voor bredere ramen: verlengdeel 20-522

TABEL VOOR MONTAGE REMUITZETTER

artikel	RAAMH	HUISL	ARML	A	B
711H/0	185-310	155	100	15	30
711H/1	310-480	200	140	55	40
711H/2	481-645	250	205	105	100
711H/3	645-845	350	280	220	215
711H/3	845-1045	350	280	400	260
711H/4	1045-1245	450	450	520	470
711H/4	1245-1545	450	450	720	670

LET OP! PEN REMUITZETTER INKORTEN

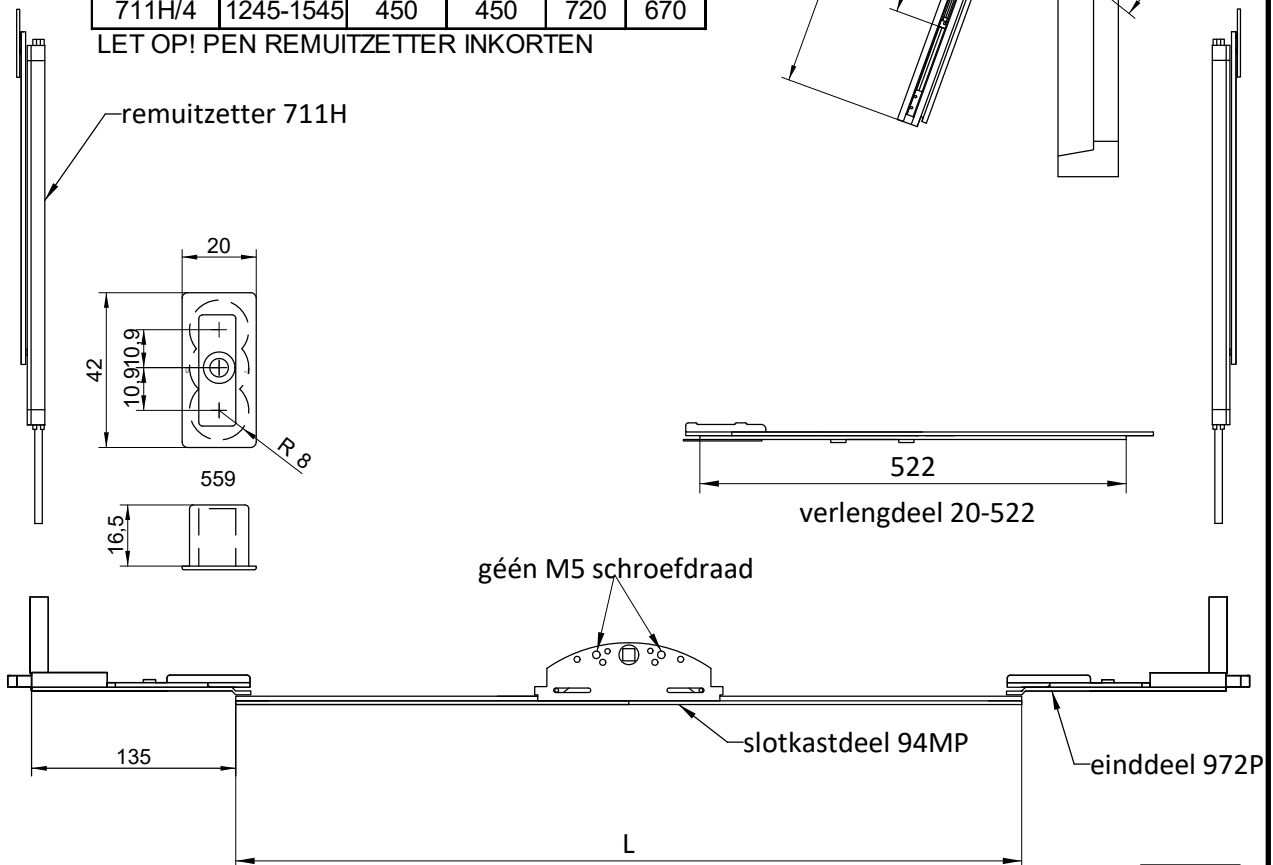
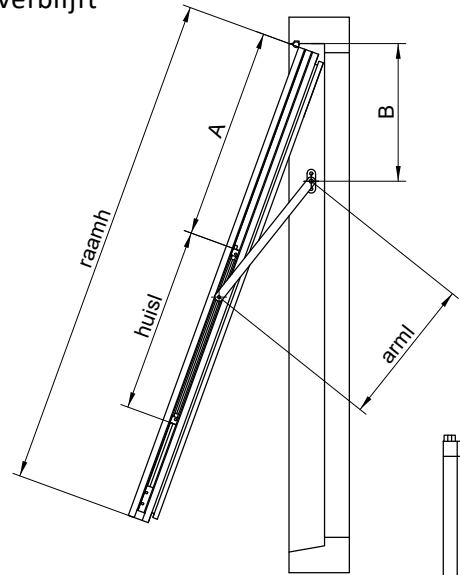

fouten en wijzigingen voorbehouden

april 2024

sluippot 559
--------------

belangrijk voor de arm van de remuizetzer ook de lengte van de espagnolet heeft hiermee te maken. L = sponningmaat +/- 12

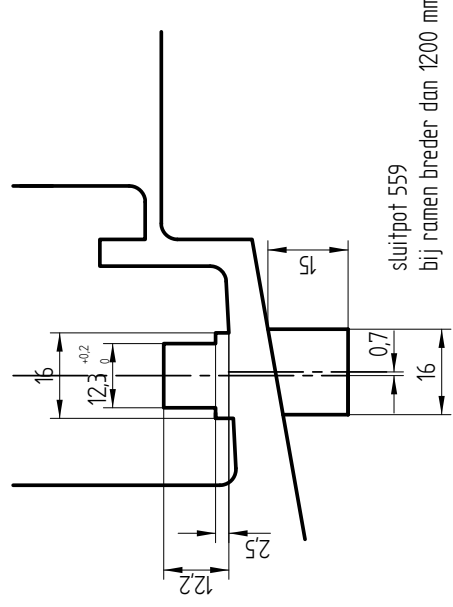
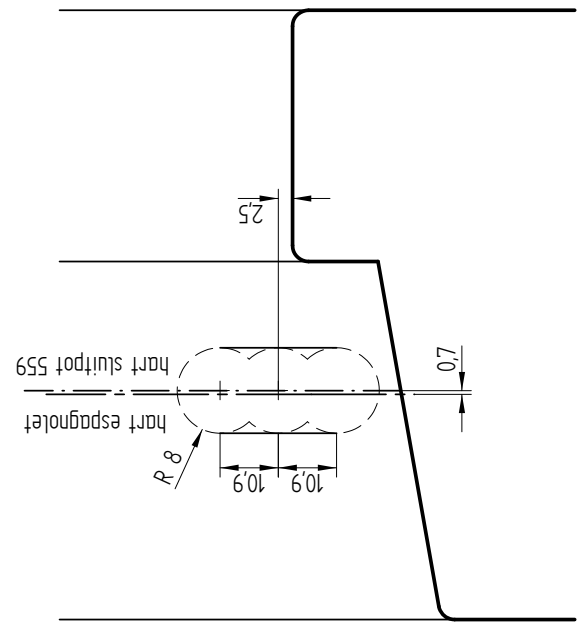
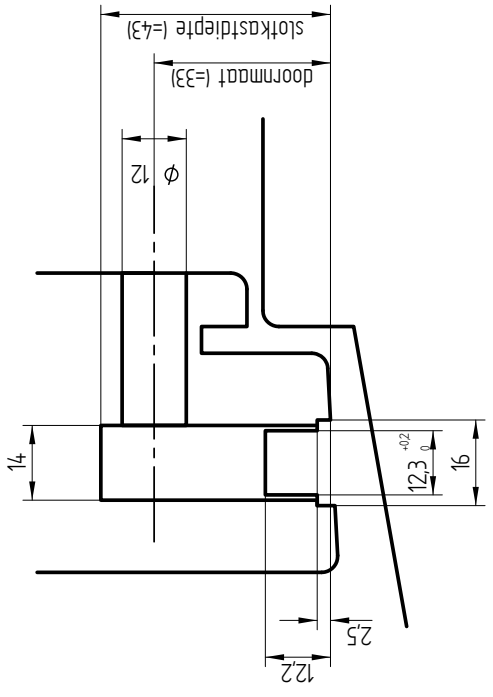
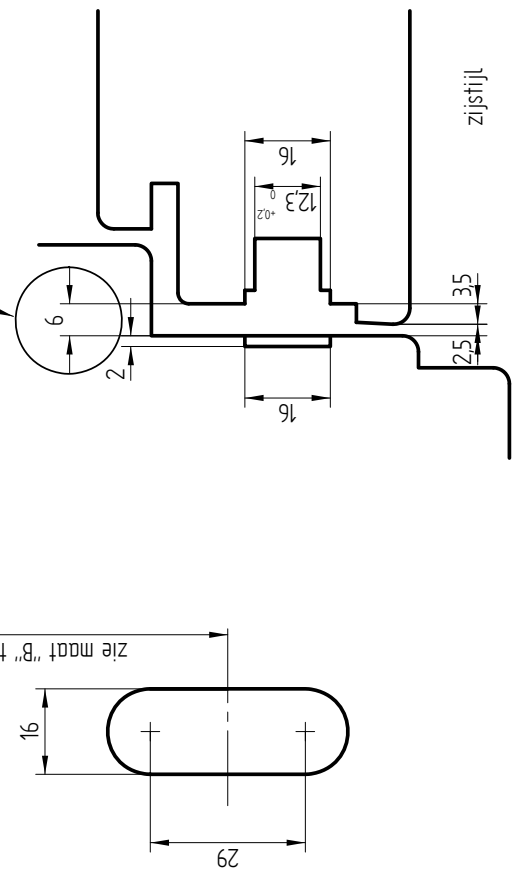
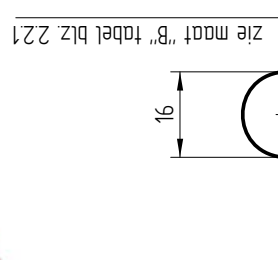

sluippot 559  
bij ramen breder dan 1200 mm

april 2024

fouten en wijzigingen voorbehouden



Oostergroen 36  
NL-2706 LZ Soest  
T +31 (0)35 601 24 33  
info@jpmkok.nl  
www.jpmkok.nl

details Habo beslag uitzettraam

fk

Benodigde onderdelen voor één raam:

1 sts slotkastdeel 94MP

2 sts einddeel 972P

2 sts sluitpot 559

2 sts remuizetter 711H

1 sts raamkrukje

2.2.3

- Beslag knippen in gesloten stand ("uit")
- Beslag knippen met voorplaat onder
- Beslag plaatsen in gestoten stand ("uit")
- De tuimelaar blijft in open stand ("in") iets scheef staan

MONTAGE 972P/711H uitzetraam

Maak infrezingen in ramen zoals aangegeven op de bladzijden 2.2.1 t/m 2.2.2.

Plaats einddelen met de schoot in gesloten stand ("uit"). Plaats slotkastdeel met slotkast in gesloten stand. Bevestig met houtschroeven 4x40 mm. Niet te strak: overal waar het beslag aanloopt kunnen problemen ontstaan.

De kruk wordt bevestigd met houtschroeven. Boor dus ondiepe gaten voor deze schroeven, net genoeg voor de nokken van de kruk. De schroeven kunnen door de slotkast heen.

**De pen van de remuizetter moet ingekort worden.** Zie hiervoor maat "A" in tabel montage remuizetter. Maak het uiteinde van de pen vrij van bramen. De pen valt in het gat van de koppeldoos van de espagnolet. Schroef het huis van de remuizetter vast met 3 mm houtschroeven. Bij uitzetramen het voetje inlaten in de zijstijl. Bevestig het voetje met 4 mm houtschroeven. Hart voetje komt op maat "B" van tabel montage remuizetter. De arm van de remuizetter heeft een vrije ruimte nodig tussen raam en kozijn van 6 mm.

**Zorg dat de pen van de remuizetter goed in de koppeldoos steekt. Controleer door de kruk te bewegen en te constateren dat de pen draait en de remuizetter in werking treedt.**

ALGEMEEN

De aangegeven maten zijn de maten voor het beslag, daarom moeten infrezingen iets ruimer aangehouden worden (denk aan verf)

Het beslag mag niet geschilderd worden, dient schoongehouden te worden en periodiek gesmeerd zodat het niet droogloopt. Gebruik hiervoor zuurvrije olie of vaseline.

De remuizetter mag niet gesmeerd worden, aangezien de werking daarvan op frictie berust.

WIJZIGINGEN EN FOUTEN IN TEKST EN TEKENINGEN VOORBEHOUDEN

april 2024





# habo

## Stolpraam

---





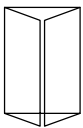

STOLPSTEL



espagnolet 98MP

L	aantal gaten	inkortbaar tot
800	2	600
1000	2	800
1200	2	1000
1500	2	1200
2000	3	1500

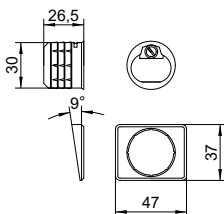

verstelbare sluitpot bij naar buiten draaiend voor boven en onder

sluitkraag voor schuine onderdorpel

frictieschaar JBC384 te plaatsen in onderkant raam dezelfde infrezing als 711H zie blz. 6.3

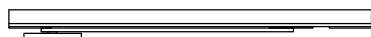

fouten en wijzigingen voorbehouden

einddopje 16

extra voorplaat 962 voor lengtes > 1800

espagnolet 962SP

zie pag. 1.1.1 t/m 1.1.4

Kies maat die overeenkomt met tegenoverliggende 98MP

kies juiste 962SP

98MP	962SP
800	800
1000	1000
1200	1200
1500	1500
2000	1800

M5 tapgaten



onderlegplaatje 10 voor schuine onderdorpel naar buiten draaiend raam te plaatsen onder voetplaatje 911H en JBC 384

remuizetzer 711H



nov. 2020

Habo 96ZSP zie blz. 1.11 t/m 1.14

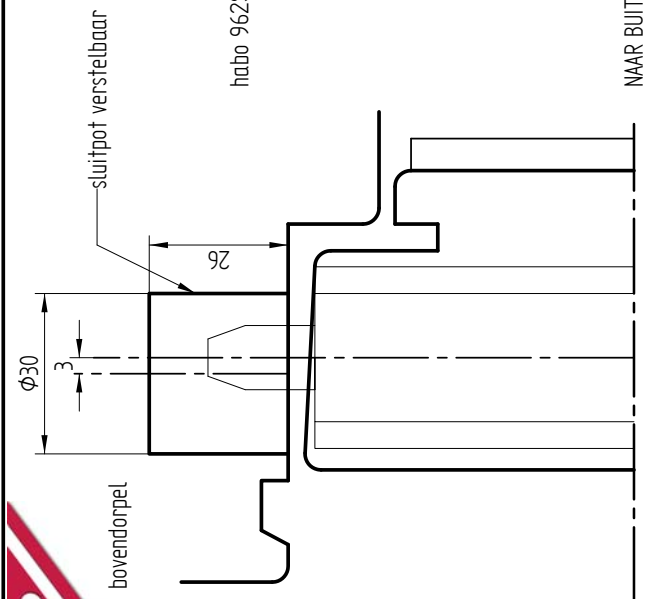

NAAR BUITEN DRAAIEND

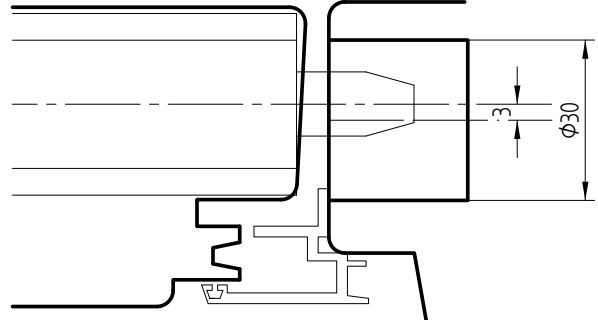

NAAR BINNEN DRAAIEND

bij toepassing JBC384 in passief deel

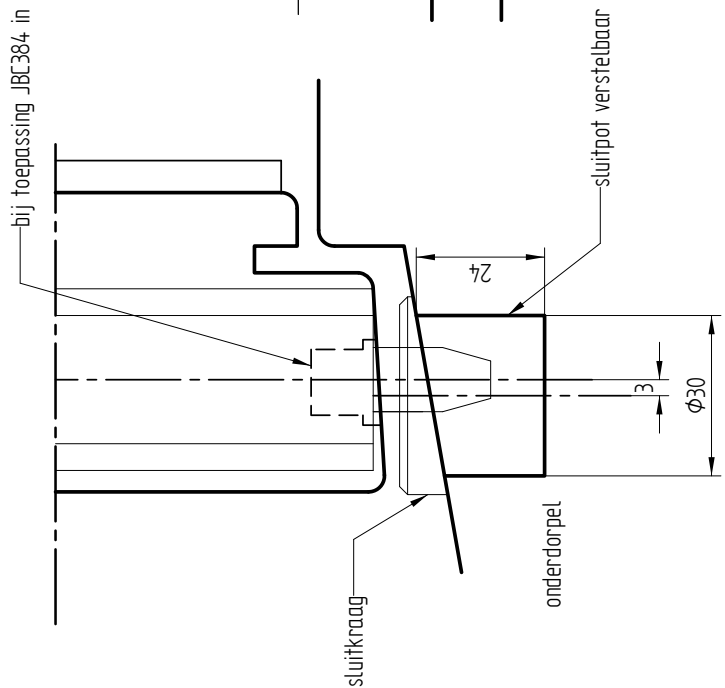

sluiterpot verstelbaar

onderdorpel

fouten en wijzigingen voorbehouden

april 2020



Oostergaath 36  
NL-2063 LC Soest  
Tel: +31 (0)35 601 24 33  
info@jpmkok.nl  
www.jpmkok.nl

details Habo beslag in stolpstellen inbraakwerend

fk

## MONTAGE HABO 98MP

Habo 98MP komt in de daarvoor bestemde sponning van het "passief" raam. In het "actief" raam komt Habo 962SP (zie blz. 1.1.1 t/m 1.1.4). Het "passief" raam mag hiervoor niet arm geschaafd zijn.

Habo 98MP wordt geplaatst en bevestigd met rvs schroeven 4x40 (voorboren). Haken van Habo 962SP komen automatisch tegenover gaten in Habo 98MP. Het merkstreepje van de haakschoot mag maximaal 4 mm boven de onderkant van het desbetreffende gat komen.

Hart sluitpot 3 mm naar buiten t.o.v. hart Habo 98MP. De schuine van de onderdorpel wordt opgevangen door de sluitkraag. De verstelbare sluitpot is 3 mm te verstellen door het draaien van de schroef.

Aan Habo 98MP kan geen remuizetter gekoppeld worden. Hiervoor in de plaats kan frictieschaar JBC384 toegepast worden. Deze schaar heeft een continue frictie die in sterkte instelbaar is.

Maak hiervoor een 16 mm beslaggroef (zoals voor 962SP-711H) onderin het passief deel. Plaats onderlegplaatje 10 in geval van schuine onderdorpel. Zie ook pag. 6.3.

FOUTEN EN WIJZIGINGEN IN TEKST EN TEKENINGEN VOORBEHOUDEN

april 2020



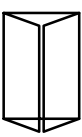

**habo**

**STOLPSTEL RAAM**



972SP (actief) sluitpot 559 972MKP (passief)

doormaat	slotkast
18	26
23	31
<b>33</b>	<b>41</b>
40	48

standaard

doormaat 23 niet op voorraad

972S/972MK ramen

L	623	853	1103	1397	1697
H	200	330	330	330	330
B	343	473	473	473	473
C				900	1200

inkortbaar tot	488	618	818	1062	1362
raamhoogte van	626	756	968	1201	1501
raamhoogte tot	755	967	1200	1500	1800

Uitgangspunt: beslagmaat = raamhoogte +/- 3 mm  
Beslagmaat = L + 135

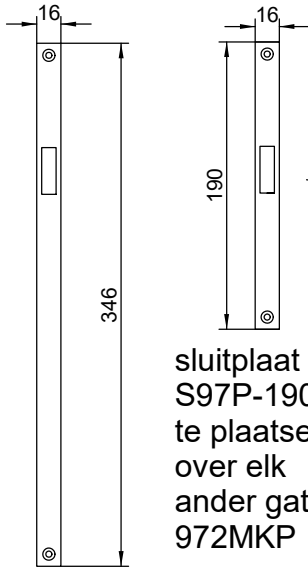

sluitplaat S97P-190 te plaatsen over elk ander gat 972MKP

sluitplaat S97P-346 te plaatsen over gat en slotkast 972MKP



WN0141-8 op passief raam  
WN0142 op actief raam

TABEL VOOR MONTAGE REMUITZETTER MIN. OPENING 90°

artikel	raambreedte	huislengte	armlengte	A	B
711H/0	240-310	155	100	15	30
711H/1	310-480	207	140	55	40
711H/2	481-680	257	205	105	100
711H/3	681-880	357	280	155	170
711H/4	881-1200	457	450	300	250

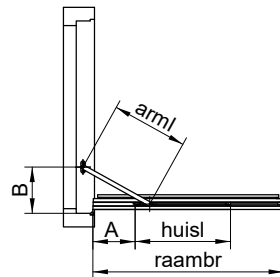

onderlegplaatje 10 voor schuine onderdorpel naar buiten draaiend raam te plaatsen onder voetplaatje 911H

remuitzetter 711H

remuitzetter 711H

fouten en wijzigingen voorbehouden

sluitpot 559 incl. ring 576

vulplaatje 597 (2x) te plaatsen onder flens 559

april 2024



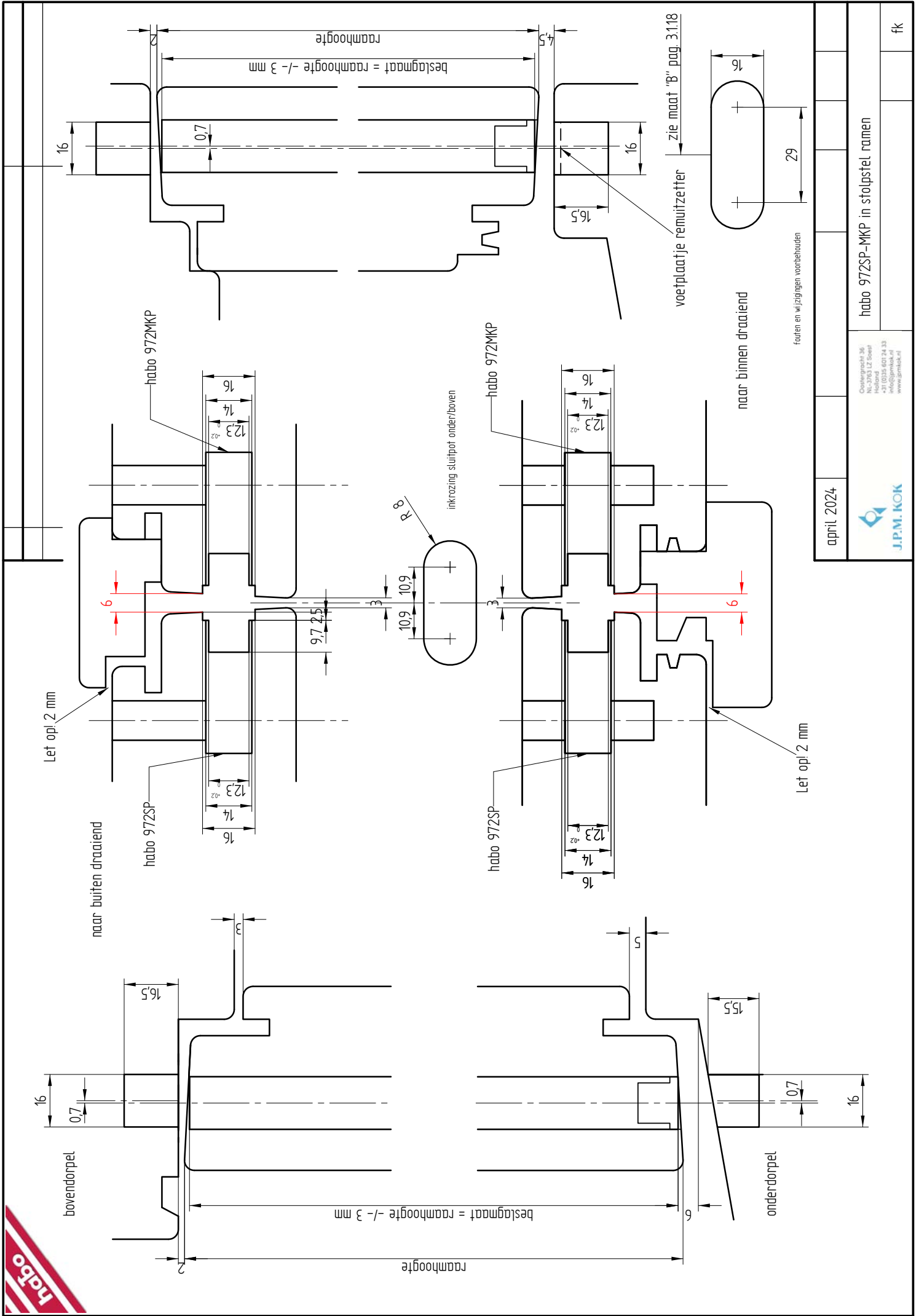

inkrozingen habo 972SP/972MKP

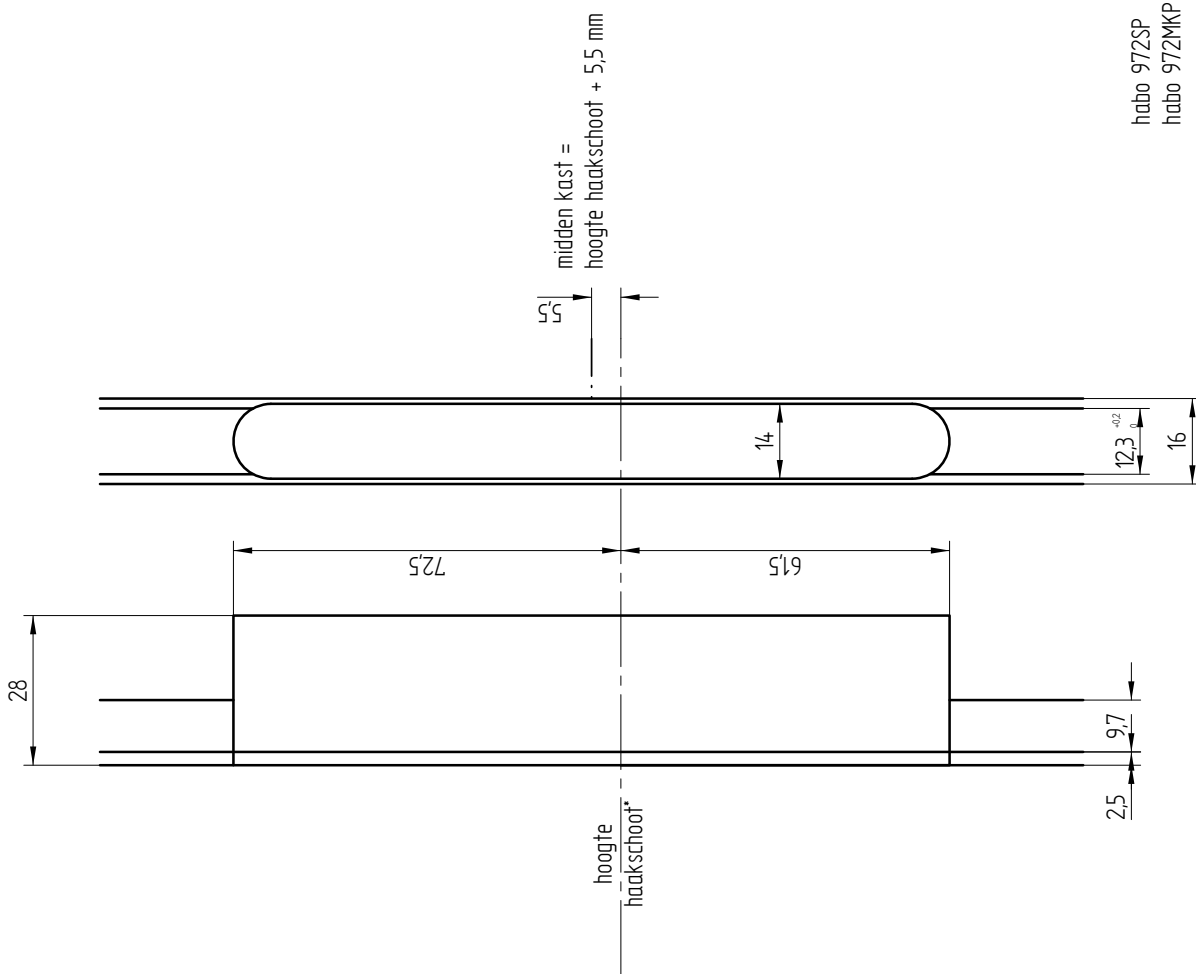

Fouten en wijzigingen voorbehouden

juni 2013



Oostergaath 36  
NL-2063 LZ Soest  
habo  
+31 (0)35 601 24 33  
info@jpmkok.nl  
www.jpmkok.nl

fk

Benodigde onderdelen voor één stel:

- 1 sts slotkastdeel 972SP
- 1 sts slotkastdeel 972MK
- 2 sts einddeel 97P
- 1 sts sluitplaat S97P-346
- 1 sts sluitplaat S97P-190 (bij evt 2e haak)
- 2 sts sluitpot 559
- 1 sts sluitpotring 576 (indien buiten dr)
- 2 sts vulplaatje 597
- 2 sts remuizetter 711H
- 2 sts onderlegplaatje 10 (indien buiten dr)
- 1 sts WN 0142 raamkrukje
- 1 sts WN 0141-8 raamkrukje

MONTAGE 972SP/711H

Op maat maken:

- knippen in dichte stand: haak en pen uit
- knippen met voorplaat onder
- plaatsen in open stand: haak en pen in

Maak infrezingen in ramen zoals aangegeven op de bladzijden 3.1.18 t/m 3.1.20.

Plaats de espagnolet in de groef en bevestig deze met 4x40 mm houtschroeven. Niet te strak: overal waar het beslag aanloopt kunnen problemen ontstaan.

Plaats sluitplaten S97P over gaten 972MKP als inbraakwerendheid vereist is. Bevestig met 4x40 mm houtschroeven.

Plaats sluitpot 559 in boven- en onderdorpel. Gebruik ring 576 bij schuine onderdorpel naar buiten draaiend raam. Als ruimte tussen raam en sluitpot 559 groter is dan 2 mm onder en boven, gebruik dan vulplaatjes 597 om dit op te heffen.

**De pen van de remuizetter moet ingekort worden.** Zie hiervoor maat "A" in tabel montage remuizetter. Maak het uiteinde van de pen vrij van bramen. De pen valt in het gat van de koppeldoos van de espagnolet. Schroef het huis van de remuizetter vast met 3 mm houtschroeven. Plaats bij naar buitendraaiende ramen onderlegplaatje 10 onder het voetje. Schroef het voetje op de onderdorpel met 4 mm houtschroeven. Hart voetje komt op maat "B" van tabel montage remuizetter. Bij naar binnen draaiende ramen het voetje inlaten in de onderdorpel. De arm van de remuizetter heeft een vrije ruimte nodig tussen raam en kozijn van 6 mm.

**Zorg dat de pen van de remuizetter goed in de koppeldoos steekt. Controleer door de kruk te bewegen en te constateren dat de pen draait en de remuizetter in werking treedt.**

ALGEMEEN

De aangegeven maten zijn de maten voor het beslag, daarom moeten infrezingen iets ruimer aangehouden worden (denk aan verf)

Het beslag mag niet geschilderd worden, dient schoongehouden te worden en periodiek gesmeerd zodat het niet droogloopt. Gebruik hiervoor zuurvrije olie of vaseline.

De remuizetter mag niet gesmeerd worden, aangezien de werking daarvan op frictie berust.

WIJZIGINGEN EN FOUTEN IN TEKST EN TEKENINGEN VOORBEHOUDEN

sept. 2014

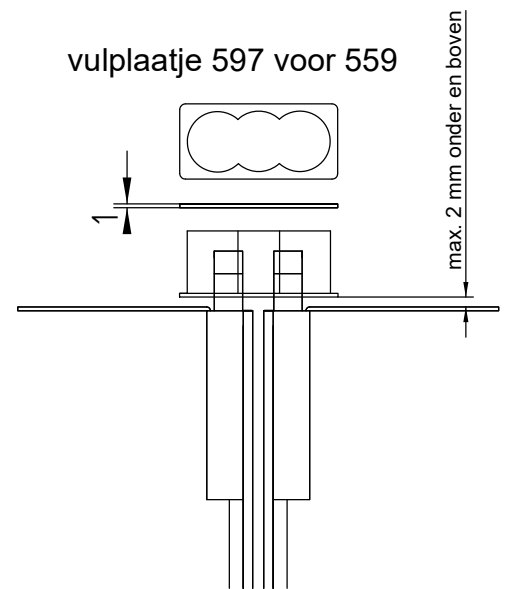

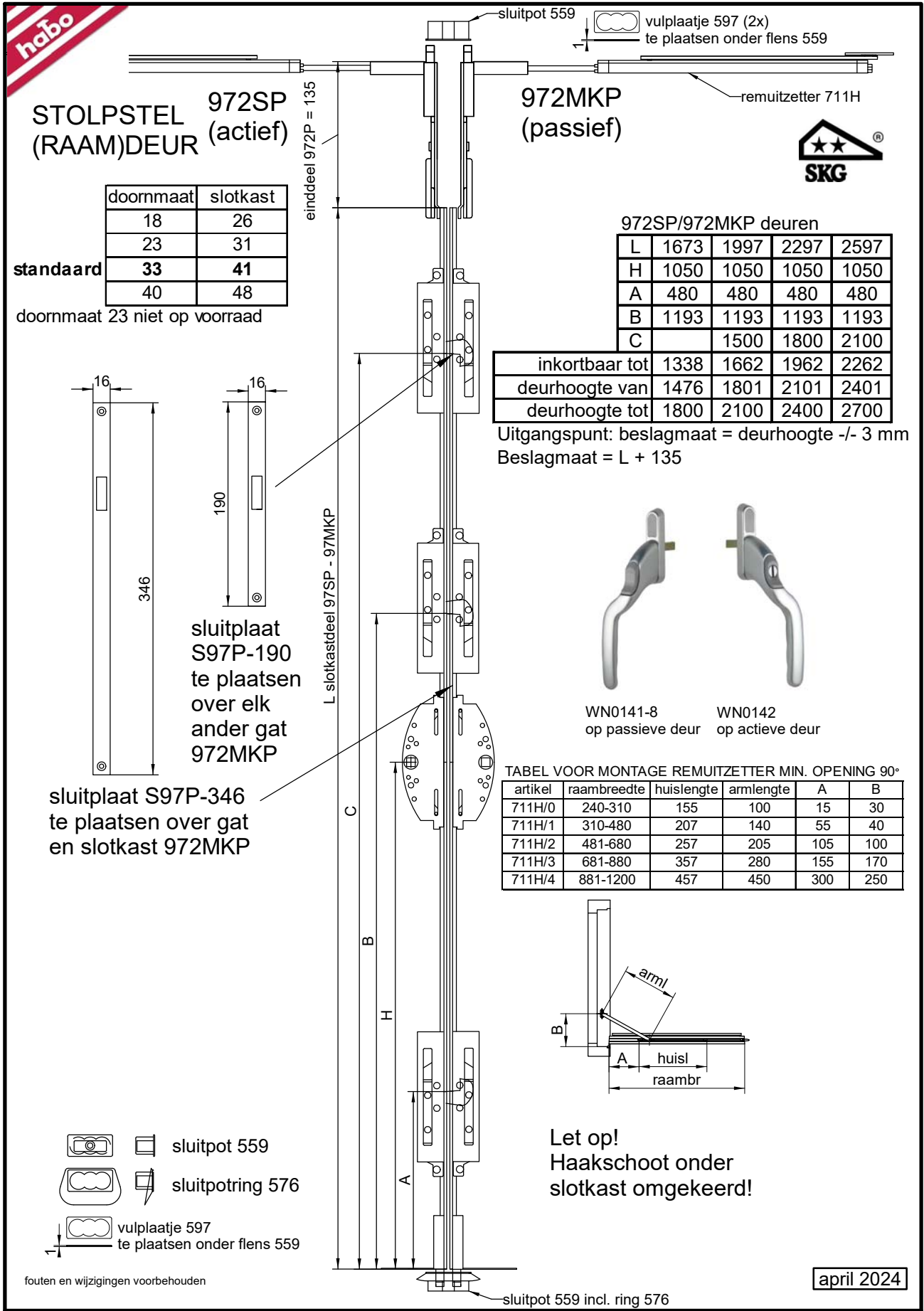
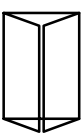

fouten en wijzigingen voorbehouden

april 2024

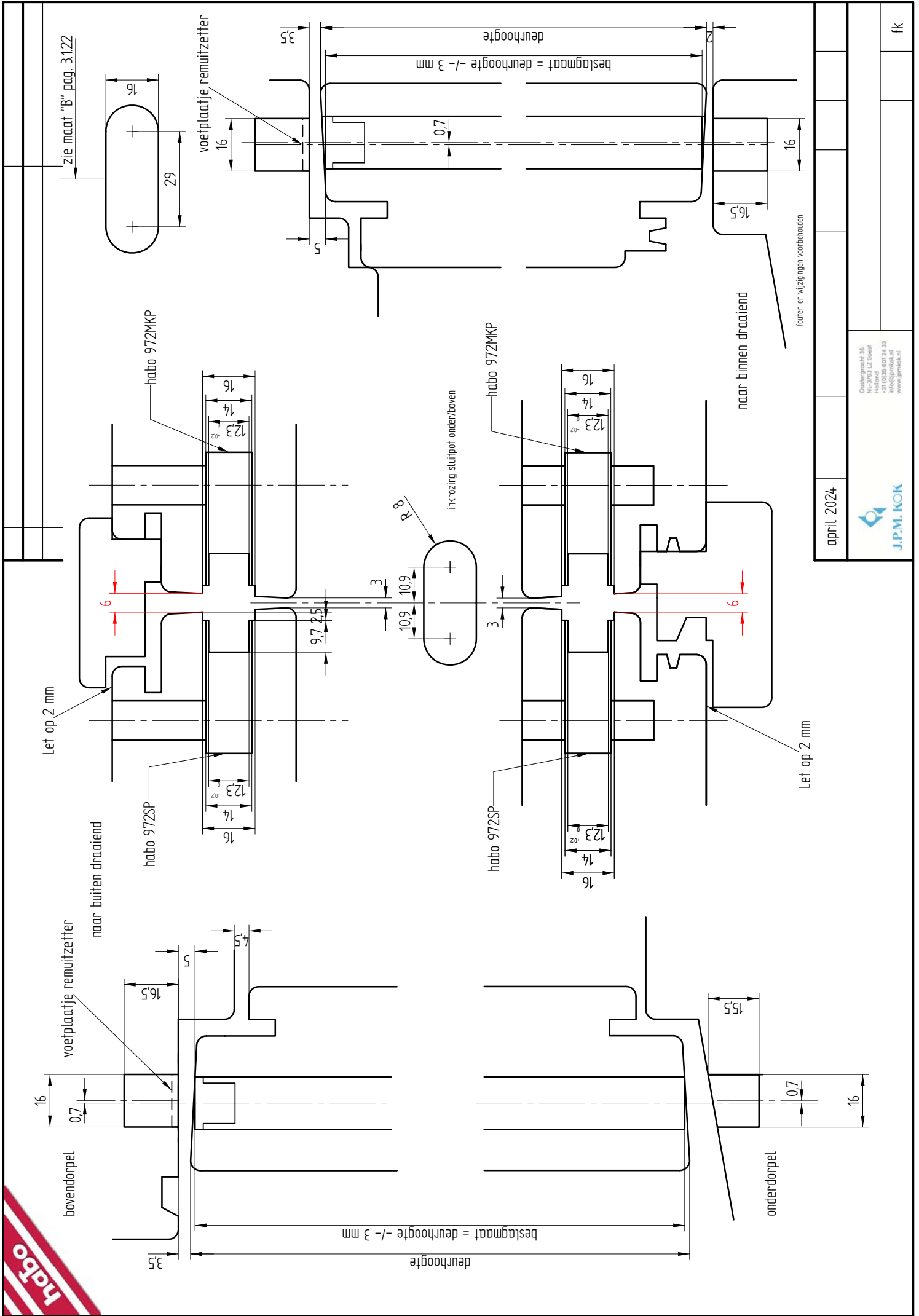

inkrozingen habo 972SP/972MKP

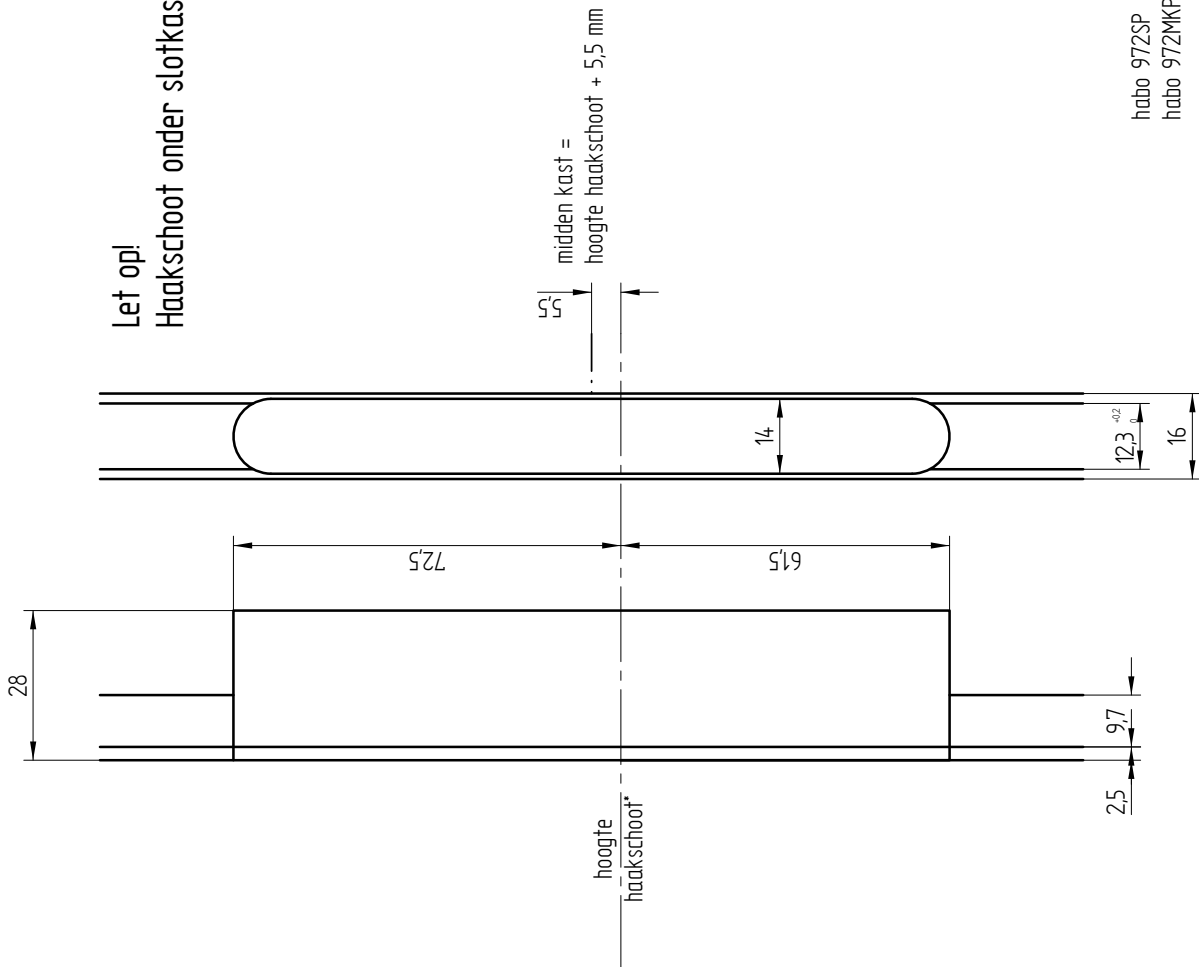

Let op!  
Haakschoot onder slotkast omgekeerd!

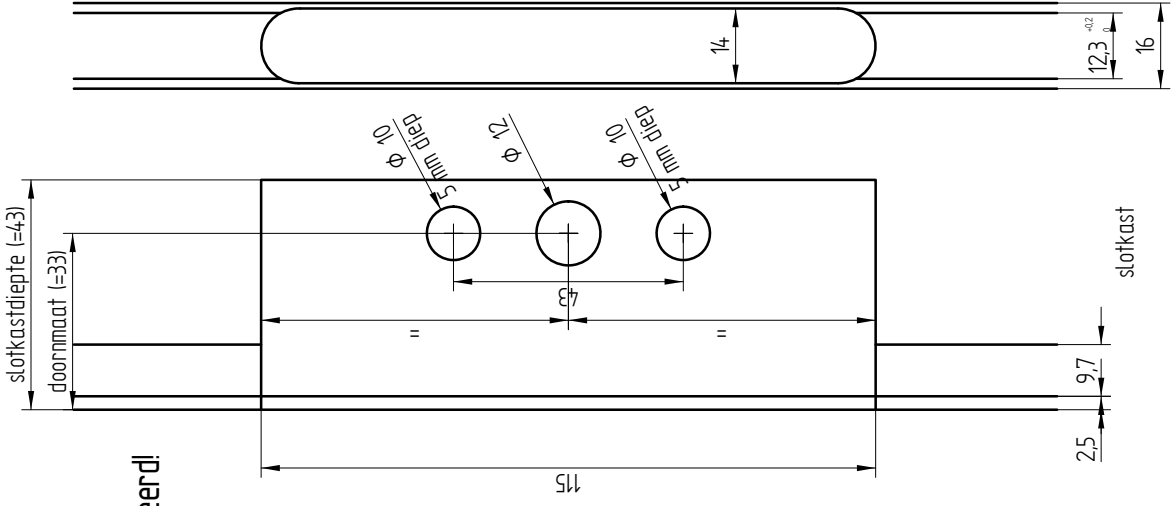

Fouten en wijzigingen voorbehouden

juni 2013



Oostergaath 36  
NL-2063 LZ Soest  
habo  
+31 (0)35 601 24 33  
info@jpmkok.nl  
www.jpmkok.nl

fk

Benodigde onderdelen voor één stel:

- 1 sts slotkastdeel 97SP
- 1 sts slotkastdeel 97MK
- 2 sts einddeel 972P
- 1 sts sluitplaat S97P-346
- 1 of 2 sts sluitplaat S97P-190
- 2 sts sluitpot 559
- 1 sts sluitpotring 576 (indien buiten dr)
- 2 sts vulplaatje 597
- 2 sts remuizetter 711H
- 1 sts WN 0142 raamkrukje
- 1 sts WN 0141-8 raamkrukje

MONTAGE 972SP/711H

Op maat maken:

- knippen in dichte stand: haak en pen uit
- knippen met voorplaat onder
- plaatsen in open stand: haak en pen in

Maak infrezingen in ramen zoals aangegeven op de bladzijden 3.1.22 t/m 3.1.24.

Plaats de espagnolet in de groef en bevestig deze met 4x40 mm houtschroeven. Niet te strak: overall waar het beslag aanloopt kunnen problemen ontstaan.

Plaats sluitplaten S97P over gaten 972MKP als inbraakwerendheid vereist is. Bevestig met 4x40 mm houtschroeven.

Plaats sluitpot 559 in boven- en onderdorpel. Gebruik ring 576 bij schuine onderdorpel naar buiten draaiend raam. Als ruimte tussen raam en sluitpot 559 groter is dan 2 mm onder en boven, gebruik dan vulplaatjes 597 om dit op te heffen.

**De pen van de remuizetter moet ingekort worden.** Zie hiervoor maat "A" in tabel montage remuizetter. Maak het uiteinde van de pen vrij van bramen. De pen valt in het gat van de koppeldoos van de espagnolet. Schroef het huis van de remuizetter vast met 3 mm houtschroeven. Plaats bij naar buitendraaiende ramen onderlegplaatje 10 onder het voetje. Schroef het voetje op de onderdorpel met 4 mm houtschroeven. Hart voetje komt op maat "B" van tabel montage remuizetter. Bij naar binnen draaiende ramen het voetje inlaten in de onderdorpel. De arm van de remuizetter heeft een vrije ruimte nodig tussen raam en kozijn van 6 mm.

**Zorg dat de pen van de remuizetter goed in de koppeldoos steekt. Controleer door de kruk te bewegen en te constateren dat de pen draait en de remuizetter in werking treedt.**

#### ALGEMEEN

De aangegeven maten zijn de maten voor het beslag, daarom moeten infrezingen iets ruimer aangehouden worden (denk aan verf)

Het beslag mag niet geschilderd worden, dient schoongehouden te worden en periodiek gesmeerd zodat het niet droogloopt. Gebruik hiervoor zuurvrije olie of vaseline.

De remuizetter mag niet gesmeerd worden, aangezien de werking daarvan op frictie berust.

WIJZIGINGEN EN FOUTEN IN TEKST EN TEKENINGEN VOORBEHOUDEN

sept. 2014

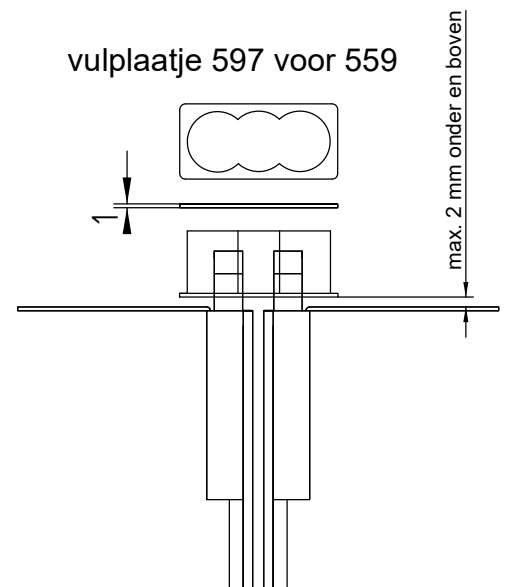



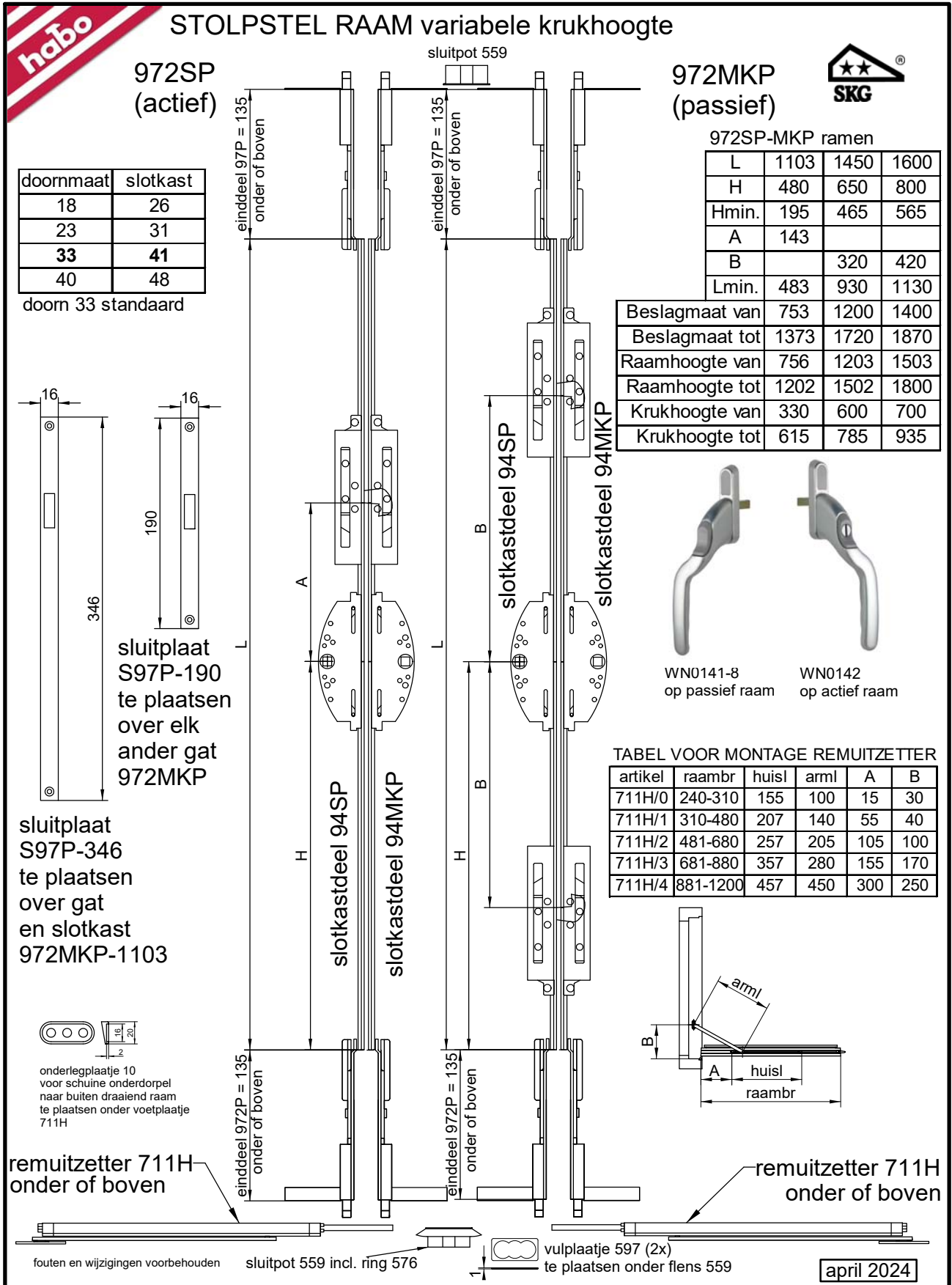
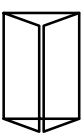

doormaat	slotkast
18	26
23	31
<b>33</b>	<b>41</b>
40	48

doorn 33 standaard

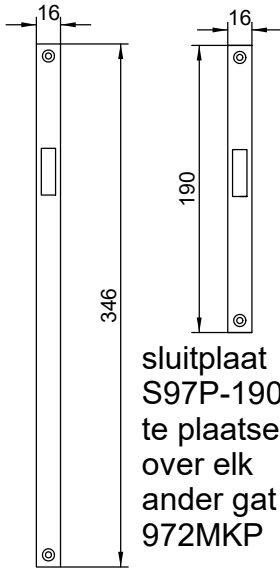

sluitplaat S97P-190 te plaatsen over elk ander gat 972MKP

sluitplaat S97P-346 te plaatsen over gat en slotkast 972MKP-1103

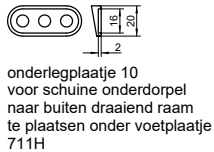

onderlegplaatje 10 voor schuine onderdorpel naar buiten draaiend raam te plaatsen onder voetplaatje 711H

remuitzetter 711H onder of boven

fouten en wijzigingen voorbehouden

sluitpot 559 incl. ring 576

vulplaatje 597 (2x) te plaatsen onder flens 559

april 2024

972MKP (passief)



972SP-MKP ramen

	L	1103	1450	1600
H	480	650	800	
Hmin.	195	465	565	
A	143			
B		320	420	
Lmin.	483	930	1130	

Beslagmaat van	753	1200	1400
Beslagmaat tot	1373	1720	1870
Raamhoogte van	756	1203	1503
Raamhoogte tot	1202	1502	1800
Krukhoogte van	330	600	700
Krukhoogte tot	615	785	935



WN0141-8 op passief raam  
WN0142 op actief raam

TABEL VOOR MONTAGE REMUITZETTER

artikel	raambr	huisl	aml	A	B
711H/0	240-310	155	100	15	30
711H/1	310-480	207	140	55	40
711H/2	481-680	257	205	105	100
711H/3	681-880	357	280	155	170
711H/4	881-1200	457	450	300	250

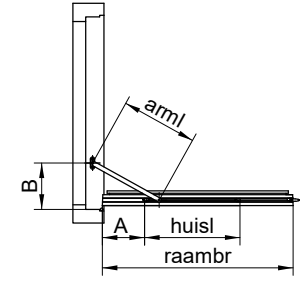

remuitzetter 711H onder of boven

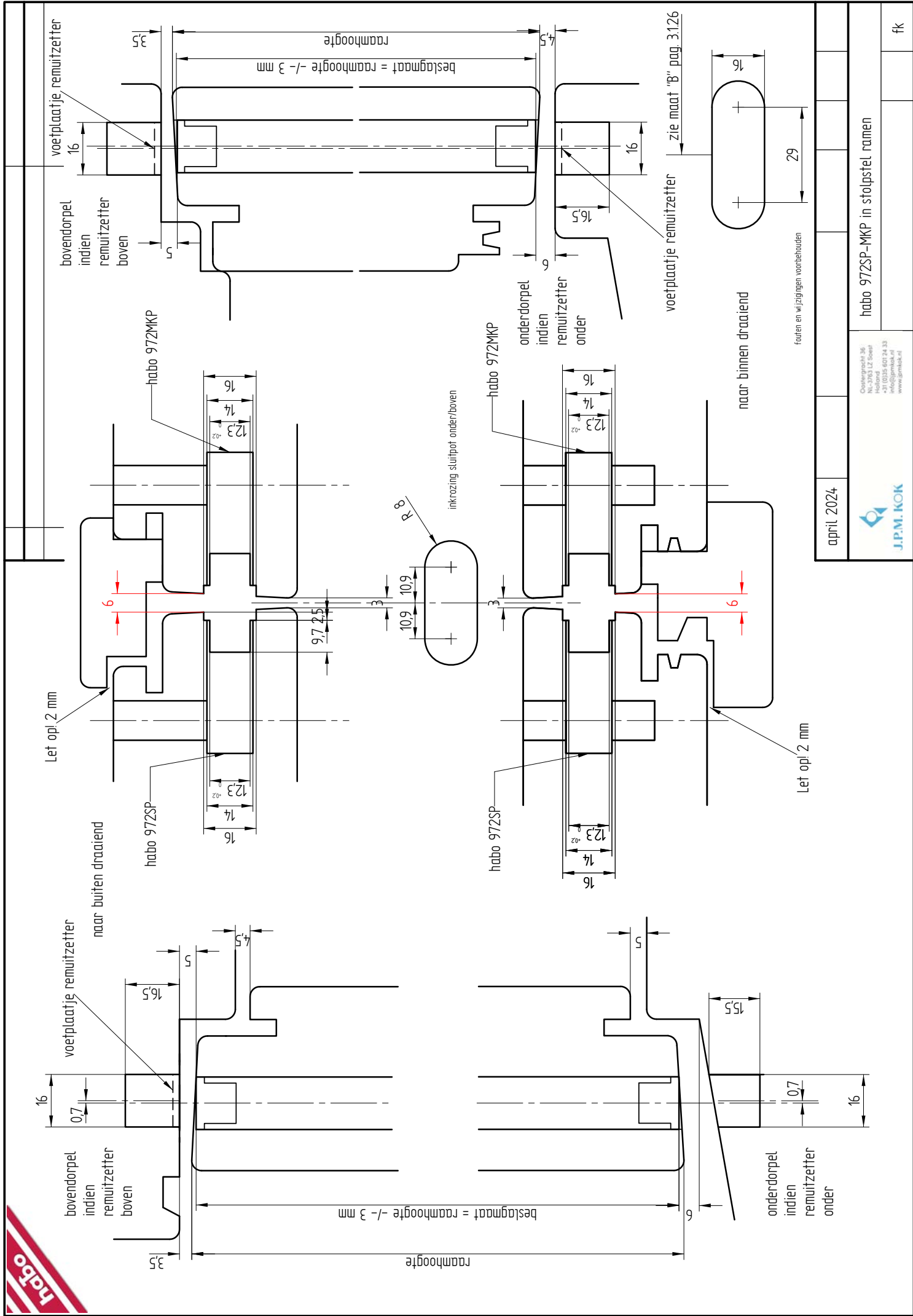



inkrozingen habo 972SP/972MKP

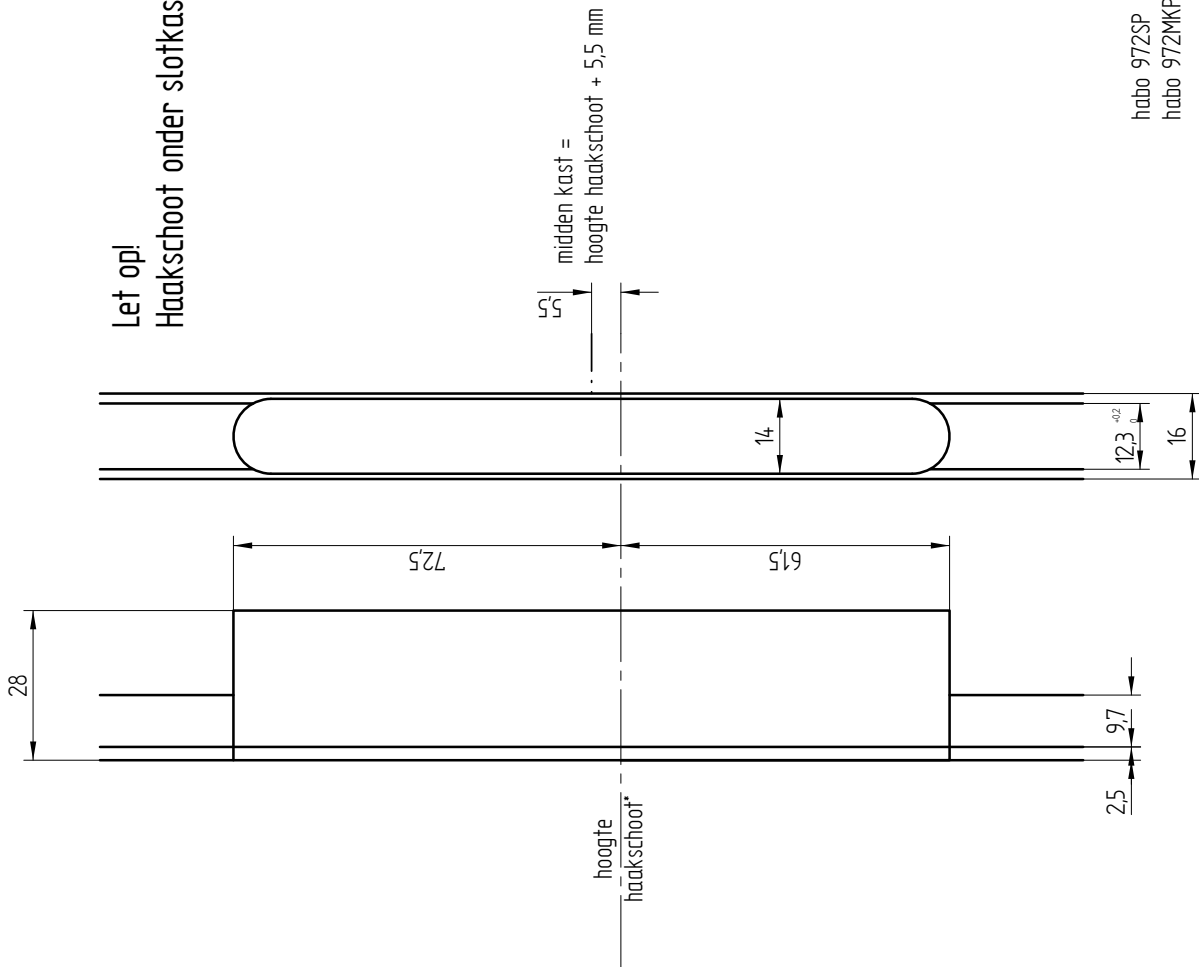

haakschootkast 972SP  
tegenkast 972MKP

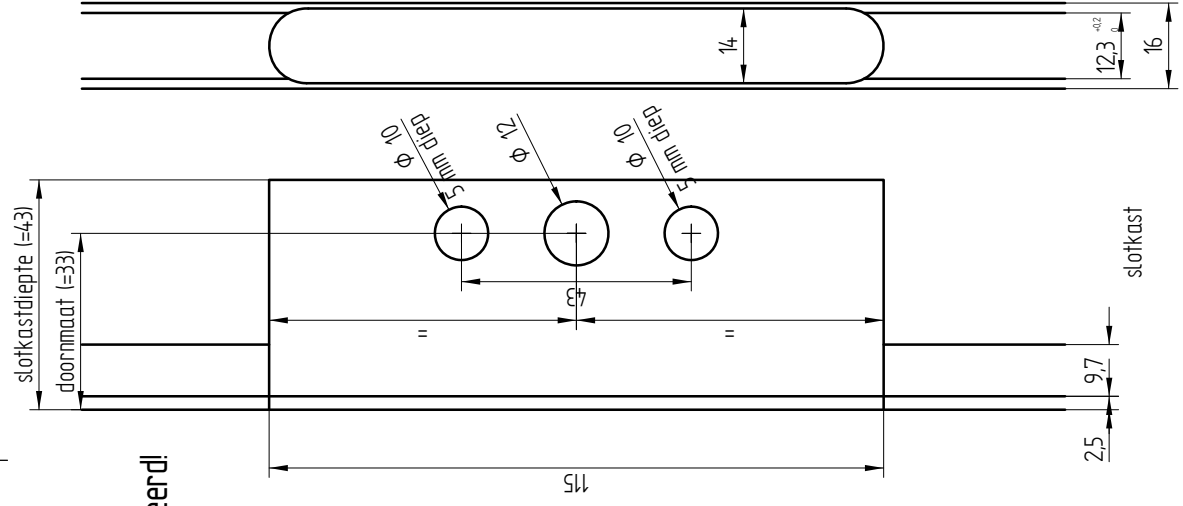

habo 972SP  
habo 972MKP

Fouten en wijzigingen voorbehouden

sept. 2014



Oostergaath 36  
NL-2063 LZ Soest  
habo  
+31 (0)35 601 24 33  
info@jpmkok.nl  
www.jpmkok.nl

fk

Benodigde onderdelen voor één stel:

- 1 sts slotkastdeel 94SP
- 1 sts slotkastdeel 94MK
- 2 sts einddeel 97P
- 2 sts einddeel 972P
- 1 sts sluitplaat S97P-346
- of 2 sts sluitplaat S97P-190
- 2 sts sluitpot 559
- 1 sts sluitpotring 576 (indien buiten dr)
- 2 sts vulplaatje 597
- 2 sts remuizetter 711H
- 1 sts WN 0142 raamkrukje
- 1 sts WN 0141-8 raamkrukje

MONTAGE 972SP/711H

Op maat maken:

- knippen in dichte stand: haak en pen uit
- knippen met voorplaat onder
- plaatsen in open stand: haak en pen in

Maak infrezingen in ramen zoals aangegeven op de bladzijden 3.1.26 t/m 3.1.28.

Plaats de espagnolet in de groef en bevestig deze met 4x40 mm houtschroeven. Niet te strak: overal waar het beslag aanloopt kunnen problemen ontstaan.

Plaats sluitplaten S97P over gaten 94MKP als inbraakwerendheid vereist is. Bevestig met 4x40 mm houtschroeven.

Plaats sluitpot 559 in boven- en onderdorpel. Gebruik ring 576 bij schuine onderdorpel naar buiten draaiend raam. Als ruimte tussen raam en sluitpot 559 groter is dan 2 mm onder en boven, gebruik dan vulplaatjes 597 om dit op te heffen.

**De pen van de remuizetter moet ingekort worden.** Zie hiervoor maat "A" in tabel montage remuizetter. Maak het uiteinde van de pen vrij van bramen. De pen valt in het gat van de koppeldoos van de espagnolet. Schroef het huis van de remuizetter vast met 3 mm houtschroeven. Plaats bij naar buitendraaiende ramen onderlegplaatje 10 onder het voetje. Schroef het voetje op de onderdorpel met 4 mm houtschroeven. Hart voetje komt op maat "B" van tabel montage remuizetter. Bij naar binnen draaiende ramen het voetje inlaten in de onderdorpel. De arm van de remuizetter heeft een vrije ruimte nodig tussen raam en kozijn van 6 mm.

**Zorg dat de pen van de remuizetter goed in de koppeldoos steekt. Controleer door de kruk te bewegen en te constateren dat de pen draait en de remuizetter in werking treedt.**

ALGEMEEN

De aangegeven maten zijn de maten voor het beslag, daarom moeten infrezingen iets ruimer aangehouden worden (denk aan verf)

Het beslag mag niet geschilderd worden, dient schoongehouden te worden en periodiek gesmeerd zodat het niet droogloopt. Gebruik hiervoor zuurvrije olie of vaseline.

De remuizetter mag niet gesmeerd worden, aangezien de werking daarvan op frictie berust.

WIJZIGINGEN EN FOUTEN IN TEKST EN TEKENINGEN VOORBEHOUDEN

sept. 2014

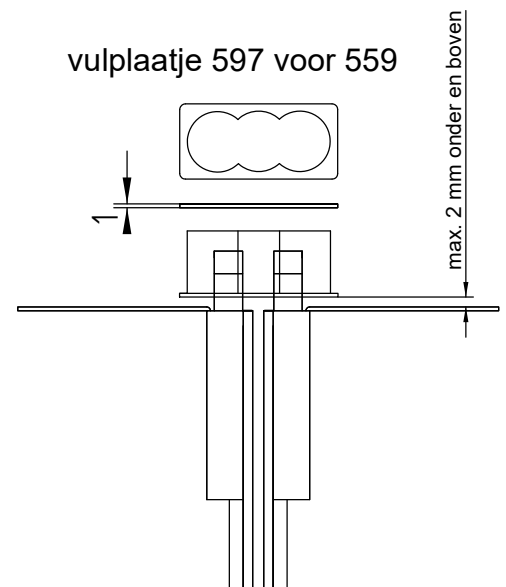

# habo

## Valraam

---







habo

## VALRAAM

(onder scharnierend)



### ESPAGNOLET 962SP-2

maatwerk fabriek: levertijd ± 4 weken



Bij bestelling opgeven:

- beslagmaat breedte raam (zie detail blz. 4.1.2)
- raamhoogte
- doornmaat
- type sluitkom:   niet-verstelbaar S560  
                          verstelbaar S570  
                          verstelbaar 2 richtingen S580

remuitzetter 711H  
aan beide zijden

ESPAGNOLET 962SP-2, met 2  
aansluitingen voor remuitzetter 711H  
krukgat standaard midden espagnolet  
2 haken tot lengte 1500 mm  
3 haken boven 1500 mm  
A=185 mm  
evt. 3<sup>e</sup> haak op 145 mm onder krukgat  
(links van binnenuit gezien)

sluitkommen:

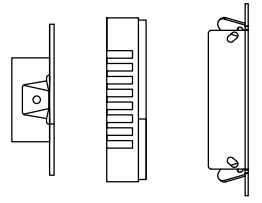

S560    S570    S580

**LET OP: min. lengte espagnolet 660 mm**

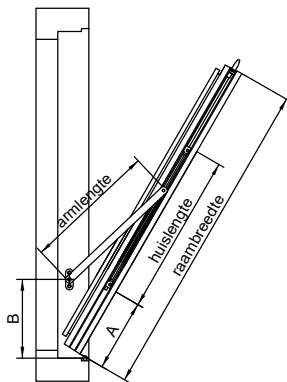

**TABEL VOOR MONTAGE REMUITZETTER**

type	raamhoogte	huisl.	arml.	A	B	opening
711H/0	200-280	155	100	30	45	120°
711H/0	281-400	155	100	105	90	40°
711H/1	401-600	207	140	175	110	30°
711H/2	601-800	257	205	325	240	30°
711H/2	801-1200	257	205	455	360	20°
711H/3	1201-1600	357	280	810	675	15°
711H/4	1601-2000	457	450	1120	740	10°

**LET OP! PEN REMUITZETTER INKORTEN!!!**

**Als de pen te kort is, kan de remuitzetter hoger geplaatst worden.  
Maat B gelijk houden. De openingshoek wordt kleiner.**

fouten en wijzigingen  
voorbehouden

okt. 2014



**J.P.M. KOK**

Oostergracht 36  
NL-3763 LZ Soest  
Holland  
+31 (0)35 601 24 33  
info@jpmkok.nl  
www.jpmkok.nl



habo 962SP-2/71H

benodigde inkrozingen zie pag. 4.13

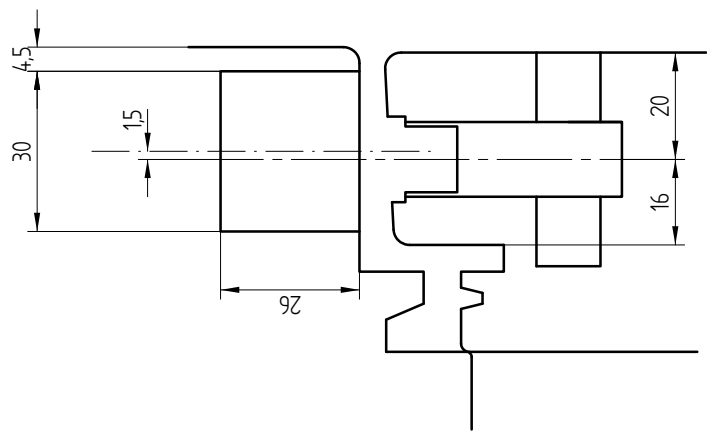
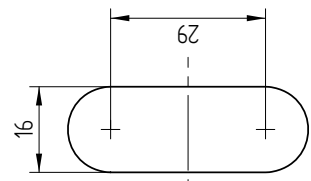
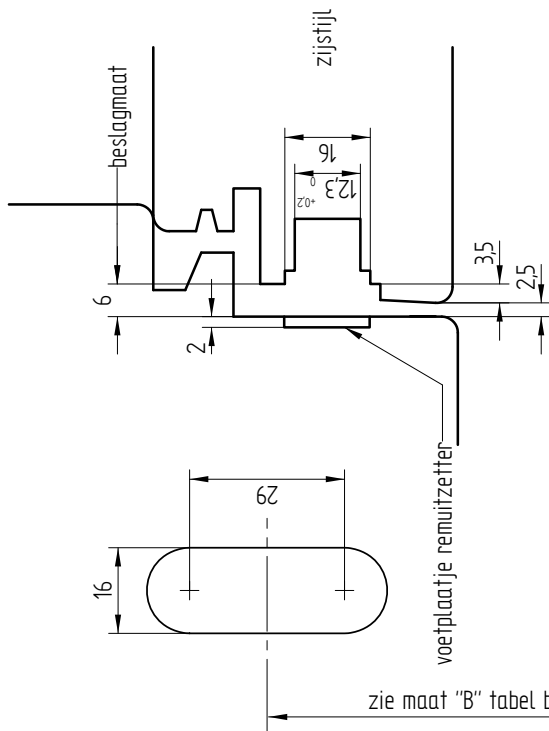
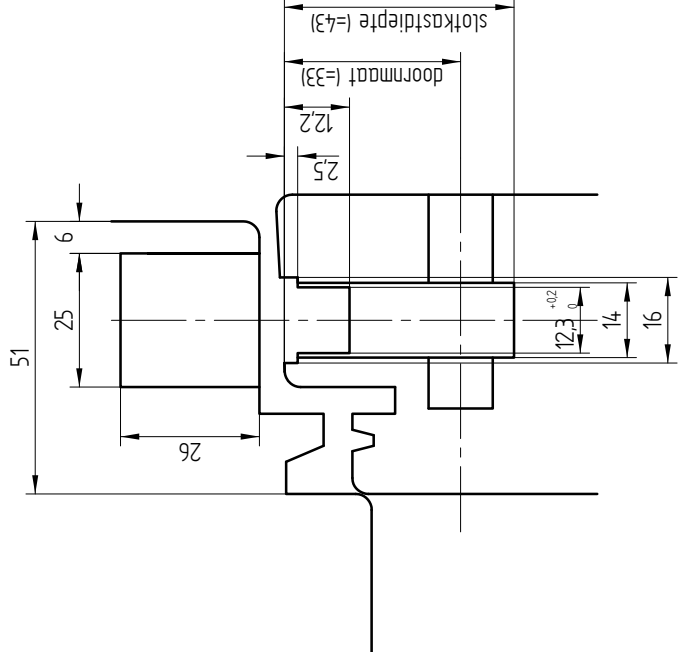
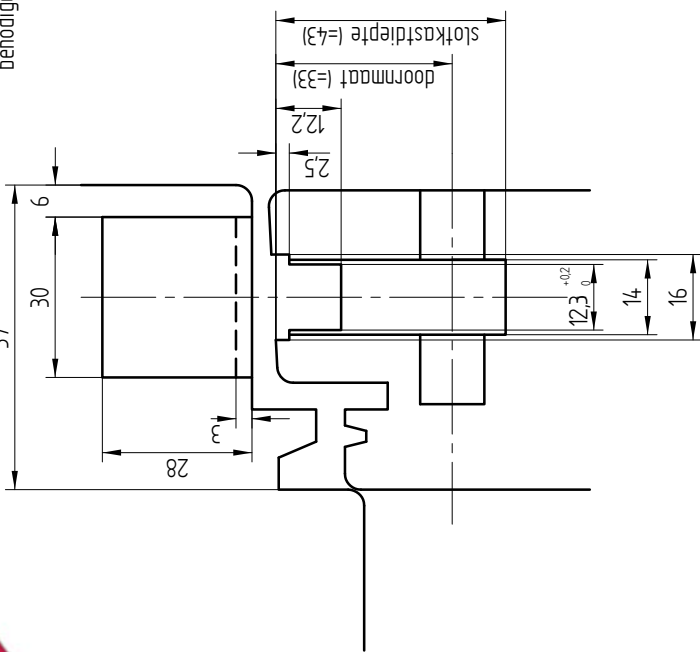

- habo 962SP-2/71H
- sluitkom S560 (niet verstelbaar)
- sluitkom S570 (verstelbaar)
- sluitkom S580 (2 ri verstelbaar)

fouten en wijzigingen voorbehouden

okt. 2014



habo 962SP-2 in valramen

Oostergaath 36  
NL-2063 LZ Soest  
Tel: +31 (0)35 601 24 33  
info@jpmkok.nl  
www.jpmkok.nl

fk



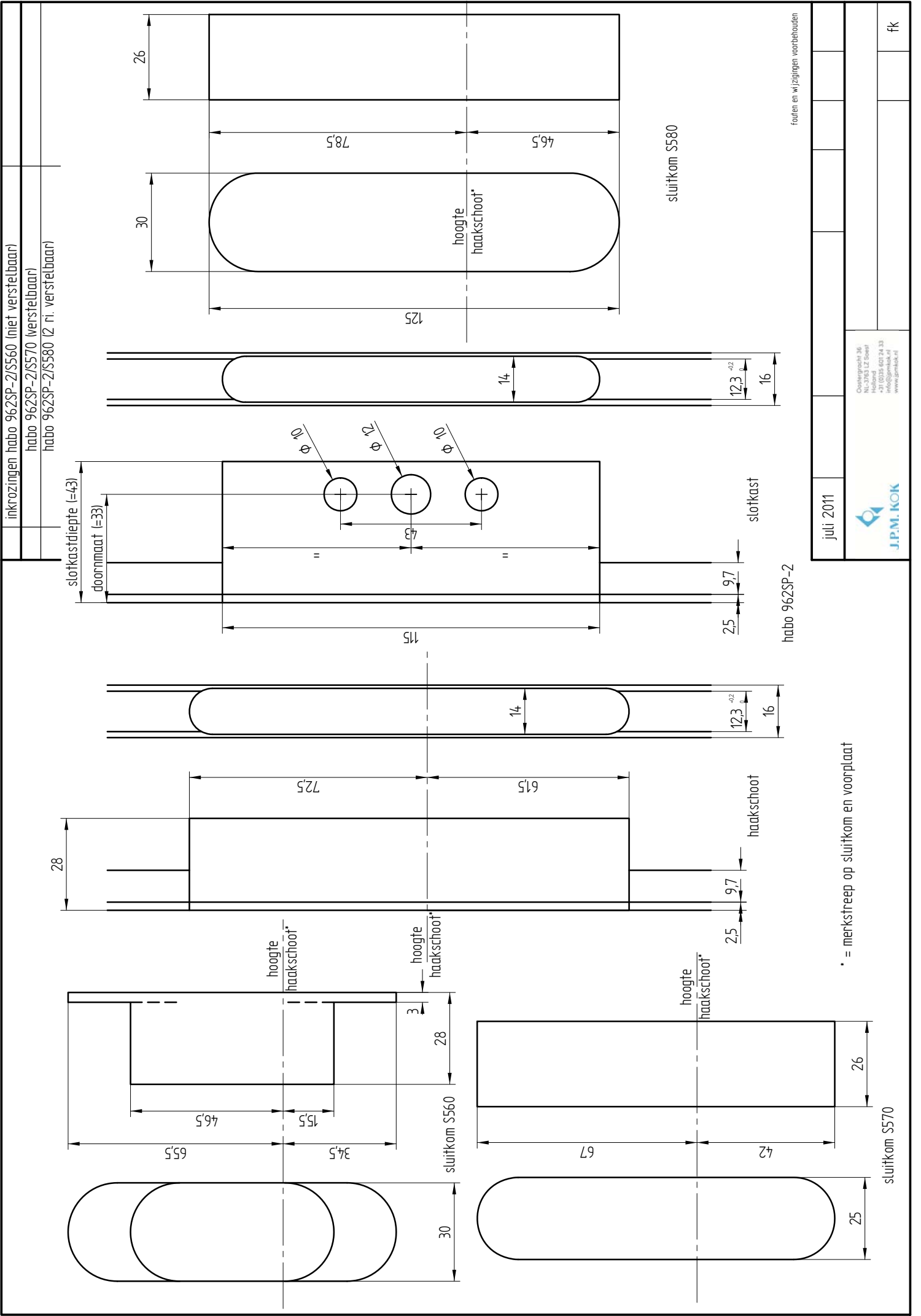

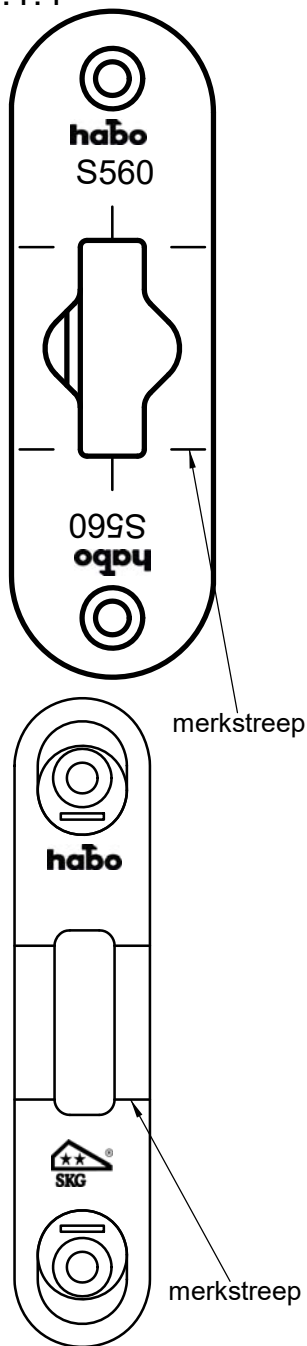

## SLUITKOM S560/S570/S580

## MONTAGE 962SP-2/711

Maak infrezingen in raam en kozijn zoals aangegeven op de bladzijden 4.1.1 t/m 4.1.3.

Plaats de espagnolet in de groef en bevestig deze met 4x40 mm houtschroeven.

SLUITKOM S560:

Bevestig de sluitkom met 3 sts. schroeven 4,5x45 mm. De schuine schroef is de belangrijkste! Het merkstreepje in de voorplaat bij de schoot komt recht tegenover het merkstreepje in de sluitkom.

SLUITKOM S570:

Bevestig de sluitkom met schroeven 4x30 mm (4,5x45 voor naaldhout) in de schuine schroefgaten. Leg de stelplaat met de ex-centers op de kom en bevestig deze met schroeven 4x30 mm (4,5x45 voor naaldhout). De stelplaat komt in eerste instantie op het midden van de kom. Het merkstreepje in de voorplaat bij de schoot komt recht tegenover het merkstreepje in de stelplaat. Na montage kan de kom naar believen traploos bijgesteld worden m.b.v. een grote schroevendraaier. **Zorg dat de stelplaat altijd recht op de kom blijft (belangrijk!).**

SLUITKOM S580:

Bevestig de sluitkom met 2 sts. schroeven 4x50 mm (naaldhout 4x60 mm). De kom is 2-dimensionaal verstelbaar door de stelschroeven iets los te draaien en de binnenkom in de juiste positie te bewegen.

Gebruik schroeven kwaliteit Heco of ABC Spax.

**De pen van de remuizetter moet ingekort worden.** Zie hiervoor maat "A" in tabel montage remuizetter. Maak het uiteinde van de pen vrij van bramen. De pen valt in het gat van de koppeldoos van de espagnolet. Schroef het huis van de remuizetter vast met 3 mm houtschroeven. Het voetje wordt ingelaten in de zijstijlen. Hart voetje komt op maat "B" van tabel montage remuizetter. Schroef het voetje op de zijstijlen met 4 mm houtschroeven. De arm van de remuizetter heeft een vrije ruimte nodig tussen raam en kozijn van 6 mm.

## ALGEMEEN

De aangegeven maten zijn de maten voor het beslag, daarom moeten infrezingen iets ruimer aangehouden worden (denk aan verf)

Het beslag mag niet geschilderd worden, dient schoongehouden te worden en periodiek gesmeerd zodat het niet droogloopt. Gebruik hiervoor zuurvrije olie of vaseline.

**Vooral voor de haakschoten is smering van het grootste belang!**

De remuizetter mag niet gesmeerd worden, aangezien de werking daarvan op frictie berust.

## WIJZIGINGEN EN FOUTEN IN TEKST EN TEKENINGEN VOORBEHOUDEN

okt. 2014

binnenkomp

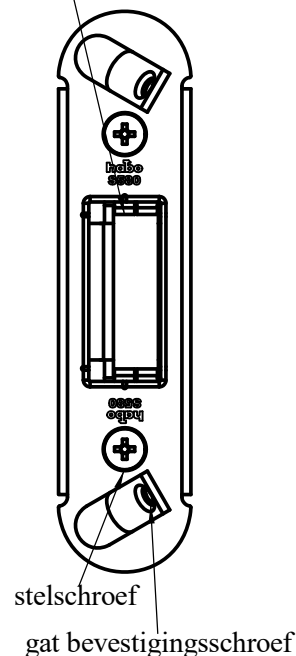

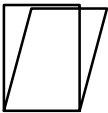

WC-RAAM naar binnen vallend

ESPAGNOLET 942SP

espagnolet 942SP  
met haken bovenin  
en kruk aan zijkant  
zonder remuizetter

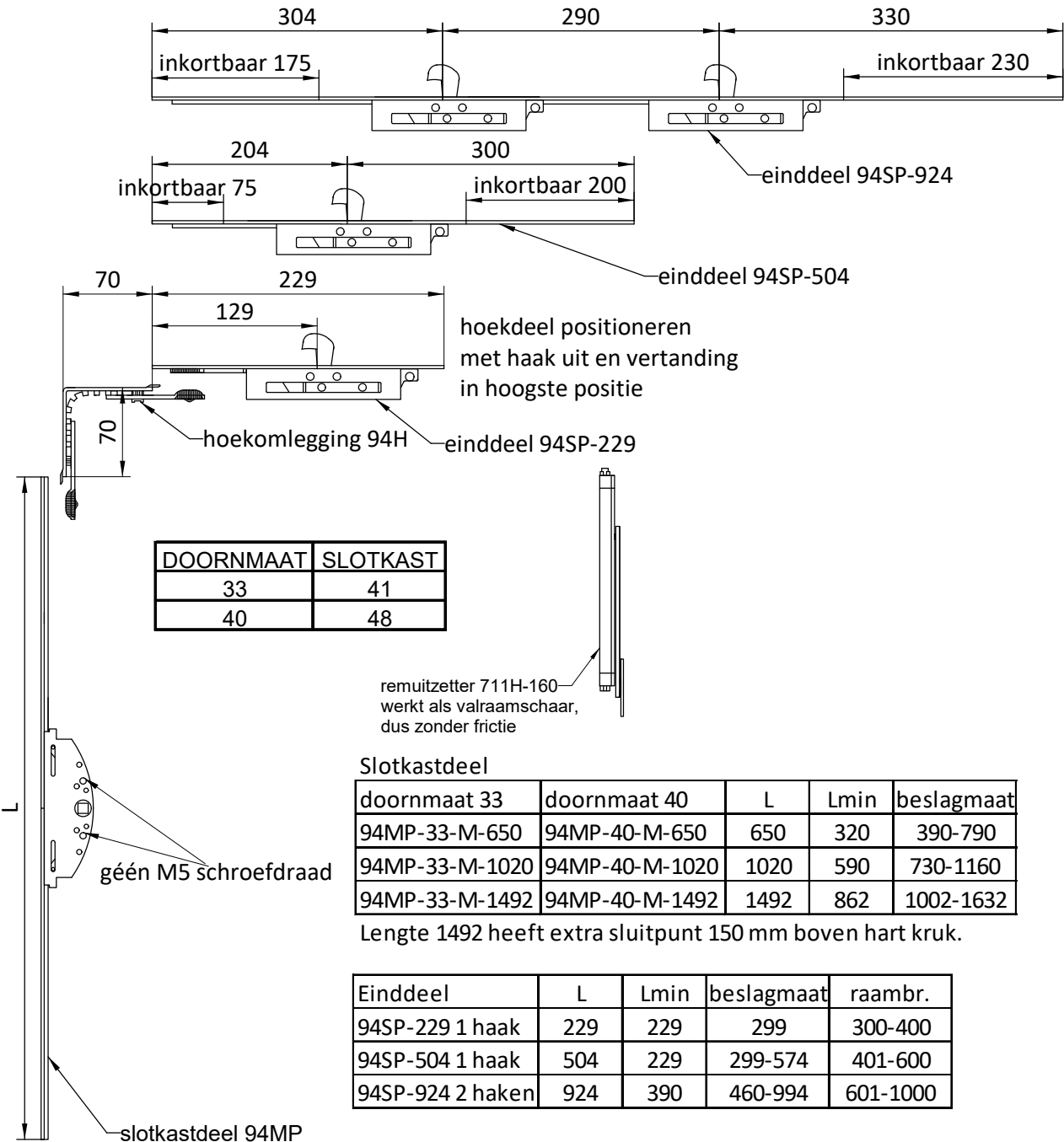

DOORNMAAT	SLOTKAST
33	41
40	48

Slotkastdeel

doornmaat 33	doornmaat 40	L	Lmin	beslagmaat
94MP-33-M-650	94MP-40-M-650	650	320	390-790
94MP-33-M-1020	94MP-40-M-1020	1020	590	730-1160
94MP-33-M-1492	94MP-40-M-1492	1492	862	1002-1632

Lengte 1492 heeft extra sluitpunt 150 mm boven hart kruk.

Eindeel	L	Lmin	beslagmaat	raambr.
94SP-229 1 haak	229	229	299	300-400
94SP-504 1 haak	504	229	299-574	401-600
94SP-924 2 haken	924	390	460-994	601-1000

fouten en wijzigingen voorbehouden

juni 2016

habo 942SP	sluifkom S560 (niet verstelbaar)
	sluifkom S570 (verstelbaar)

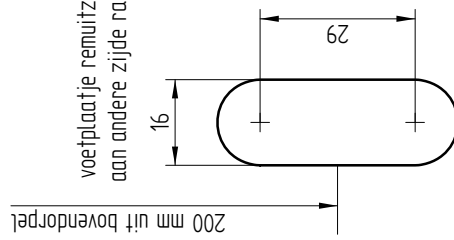
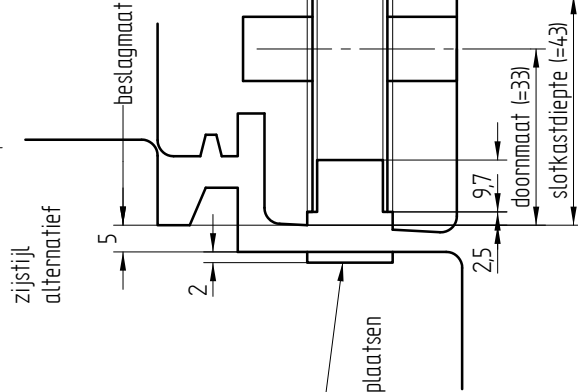
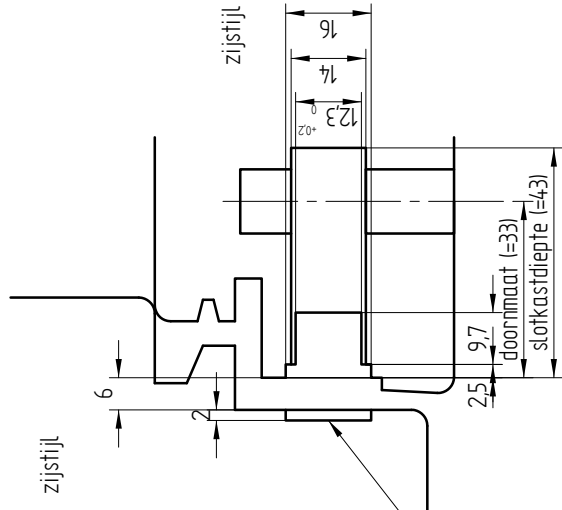
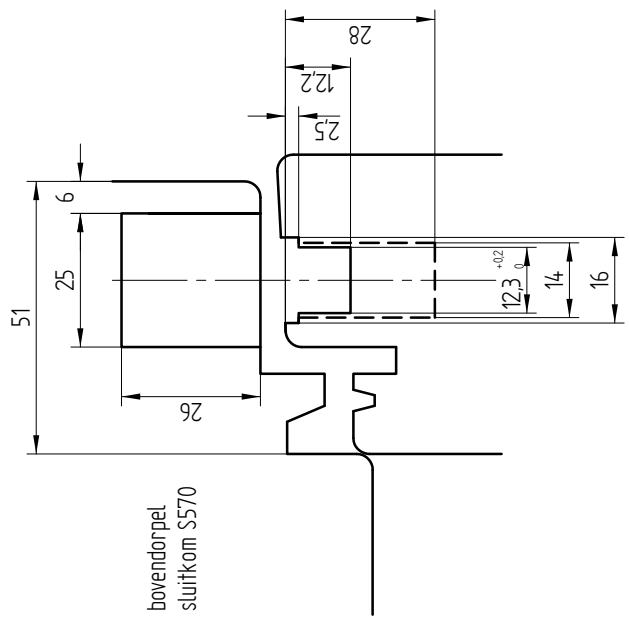
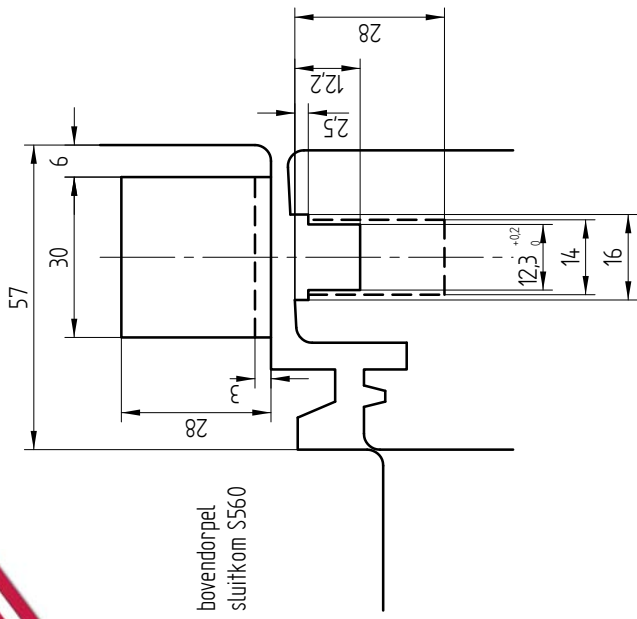

huis remuizetzer zo hoog mogelijk plaatsen

fouten en wijzigingen voorbehouden

okt. 2014



Coentgraaf 36  
NL-2063 LC Soest  
Tel: +31 (0)31 601 24 33  
info@jpmkok.nl  
www.jpmkok.nl

habo 942SP in wc-raam

fk



inkrozingen habo 942SP/S560 (niet verstelbaar)  
 habo 942SP/S570 (verstelbaar)

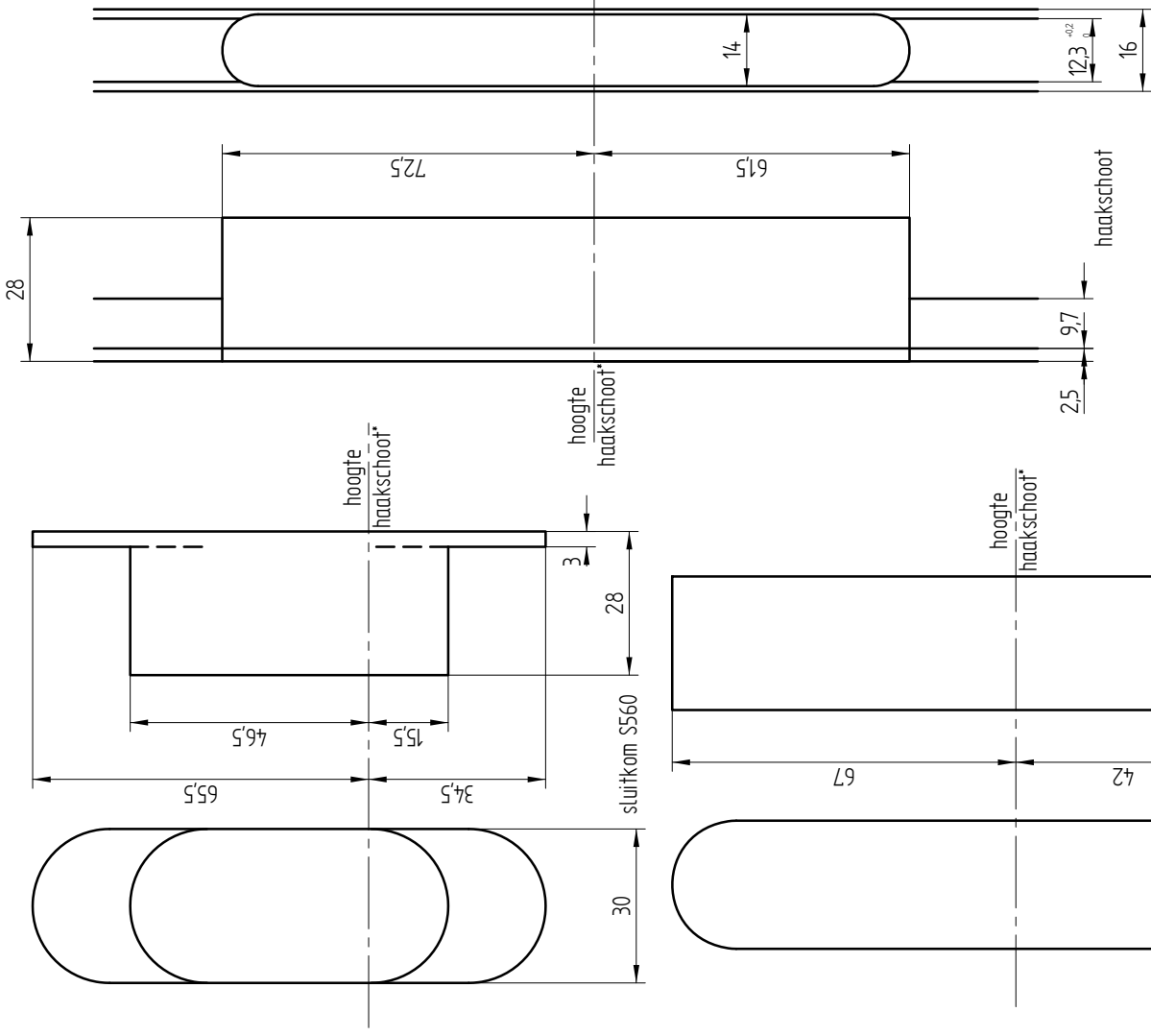
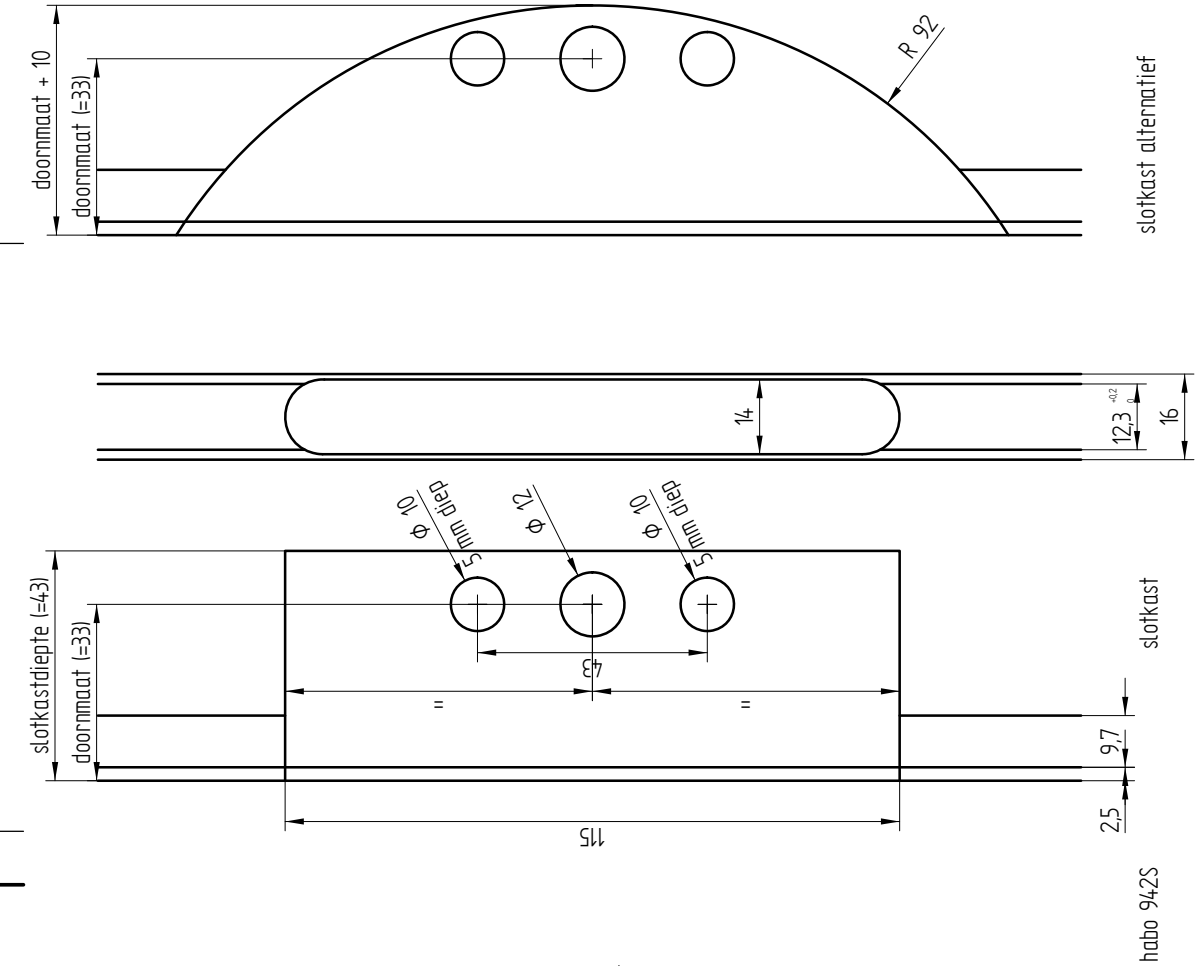

Fouten en wijzigingen voorbehouden

sept. 2014



Oostergaath 36  
 NL-2063 LZ Soest  
 Habo  
 +31 (0)35 601 24 33  
 info@jpmkok.nl  
 www.jpmkok.nl

fk

\* = merkstreep op sluitkom en voorplaat

sluitkom S560

sluitkom S570

Benodigde onderdelen voor één raam:  
 1 sts slotkastdeel 94MP  
 1 sts hoekomlegging 94H  
 1 sts einddeel 94SP  
 1 of 2 sts sluitkom  
 eventueel 1 sts sluitpot 559  
 1 sts remuizetter 711H-155 als valschaar  
 1 sts raamkrukje

- Beslag knippen in gesloten stand ("uit")
- Beslag knippen met voorplaat onder
- Beslag plaatsen in gestoten stand ("uit")
- Hoekomlegging positioneren met haak uit en veranding in hoogste positie
- De tuimelaar blijft in open stand ("in") iets scheef staan

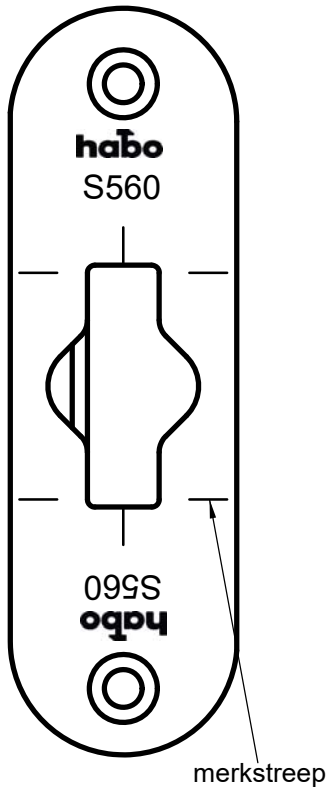

MONTAGE 942SP/711 voor wc-raam

Maak infrezingen in raam en kozijn zoals aangegeven op de bladzijden 4.1.5 t/m 4.1.7.

Positioneer het hoekdeel door het te verbinden met het einddeel en vervolgens in de sluitstand te zetten (haak uit). Slotkast knippen en plaatsen in sluitstand (stangen uit). Vervolgens hoekdelen plaatsen en dan de einddelen. Bevestig met schroeven 4x40. Krukje bevestigen met houtschroeven 4 mm zo lang mogelijk. De slotkast heeft géén M5 draad.

Raamhout minimaal 54x78 mm.

#### SLUITKOM S560:

Bevestig de sluitkom met 3 sts. schroeven 4,5x45 mm. De schuine schroef is de belangrijkste! Het merkstreepje in de voorplaat bij de schoot komt recht tegenover het merkstreepje in de sluitkom.

#### SLUITKOM S570:

Bevestig de sluitkom met schroeven 4x30 mm (4,5x45 voor naaldhout) in de schuine schroefgaten. Leg de stelplaat met de ex-centers op de kom en bevestig deze met schroeven 4x30 (4,5x45 voor naaldhout). De stelplaat komt in eerste instantie op het midden van de kom. Het merkstreepje in de voorplaat bij de schoot komt recht tegenover het merkstreepje in de stelplaat. Na montage kan de kom naar believen traploos bijgesteld worden m.b.v. een grote schroevendraaier. **Zorg dat de stelplaat altijd recht op de kom blijft (belangrijk!).**

Gebruik schroeven kwaliteit Heco of ABC Spax.

Plaats remuizetter 711H-160 aan de zijde waar nog geen beslag zit, zo hoog mogelijk in het raam. De remuizetter kan niet aan de espagnolet gekoppeld worden en heeft dus ook geen remwerking. Het voetplaatje wordt ingelaten in de zijstijl van het kozijn op 200 mm van de bovendorpel.

#### ALGEMEEN

De aangegeven maten zijn de maten voor het beslag, daarom moeten infrezingen iets ruimer aangehouden worden (denk aan verf)

Het beslag mag niet geschilderd worden, dient schoongehouden te worden en periodiek gesmeerd zodat het niet droogloopt. Gebruik hiervoor zuurvrije olie of vaseline.

**Vooraf voor de haakschoten is smering van het grootste belang!**

WIJZIGINGEN EN FOUTEN IN TEKST EN TEKENINGEN VOORBEHOUDEN

juni 2016

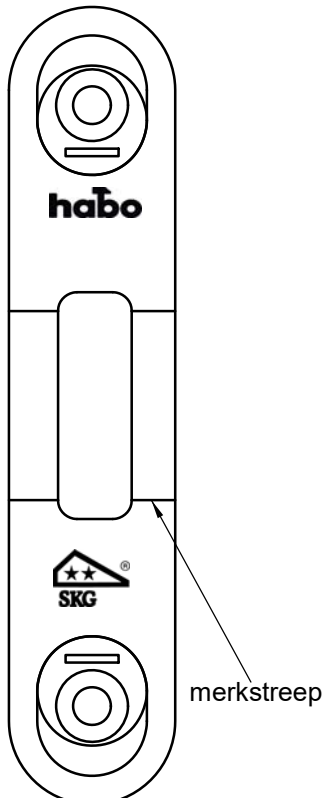





VALRAAM

(onder scharnierend)



ESPAGNOLET 96SP VALRAAM

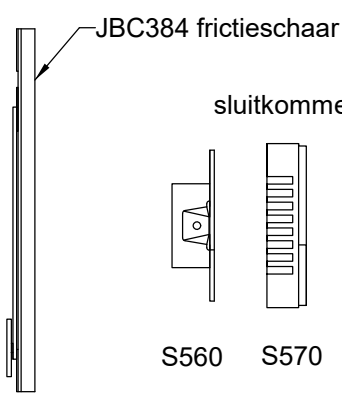
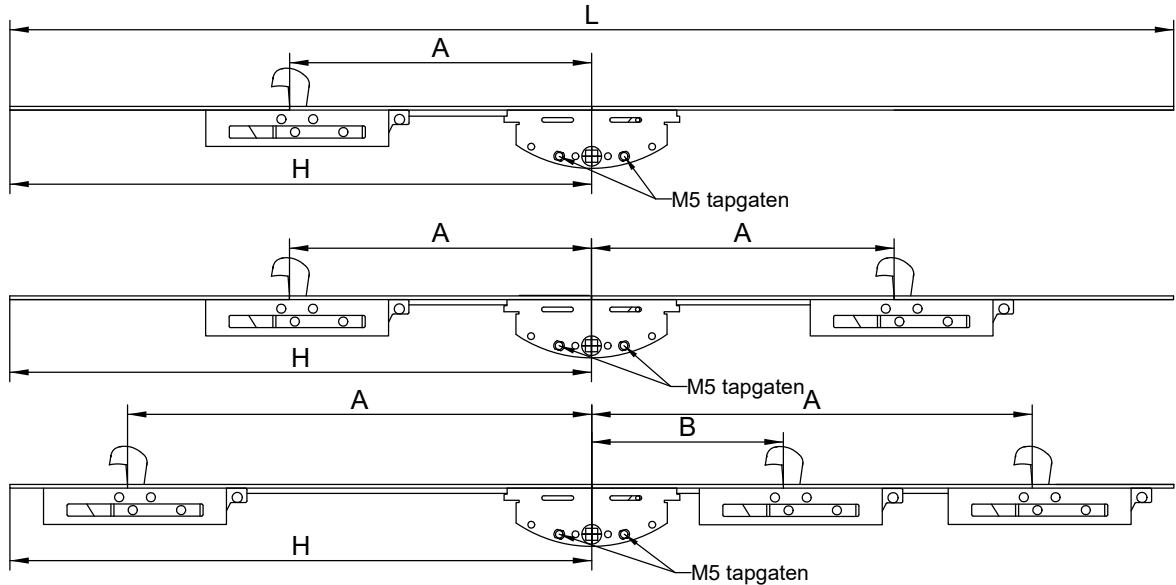

Doornmaat standaard 33 mm  
Doornmaat 40 mm ook uit voorraad leverbaar

STANDAARD AFMETINGEN

L	500	1000	1500	1800
H	midden	midden	midden	midden
A	145	145	365	565
B				200

inkortbaar tot	345	490	930	1330
raambreedte van	348	493	1001	1501
raambreedte tot	500	1000	1500	1800

Afwijkende maten op bestelling leverbaar

L=500 kan aan één kant meer ingekort worden dan aan de andere kant. De kruk komt dan uit 't midden

JBC384 frictieschaar

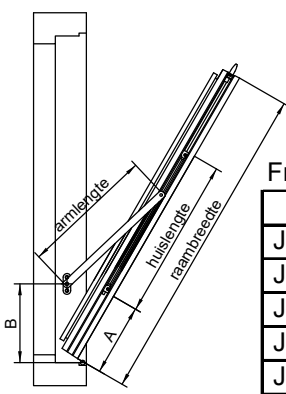

Frictieschaar JBC384 met instelbare frictie

Type	raamhoogte	huislengte	armlengte	A	B	max. opening
JBC384-150	160-280	150	50	40	65	40°
JBC384-200	281-400	200	115	60	100	70°
JBC384-200	401-600	200	115	135	130	40°
JBC384-200	601-800	200	115	180	165	30°
JBC384-330	801-1200	330	240	425	340	30°
JBC384-330	1201-1600	330	240	610	510	20°

De max. opening kan ingesteld worden door de eindstop naar boven te schuiven tijdens montage.

fouten en wijzigingen voorbehouden

april 2020



Oostergracht 36  
NL-3763 LZ Soest  
Holland  
+31 (0)35 601 24 33  
info@jpmkok.nl  
www.jpmkok.nl

habo 96SP/JBC384  
 sluitkom S560 (niet verstelbaar)  
 sluitkom S570 (verstelbaar)  
 sluitkom S580 (2d verstelbaar)

benodigde inkrozingen zie pag. 4.111

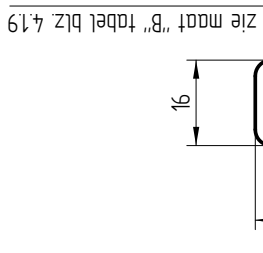
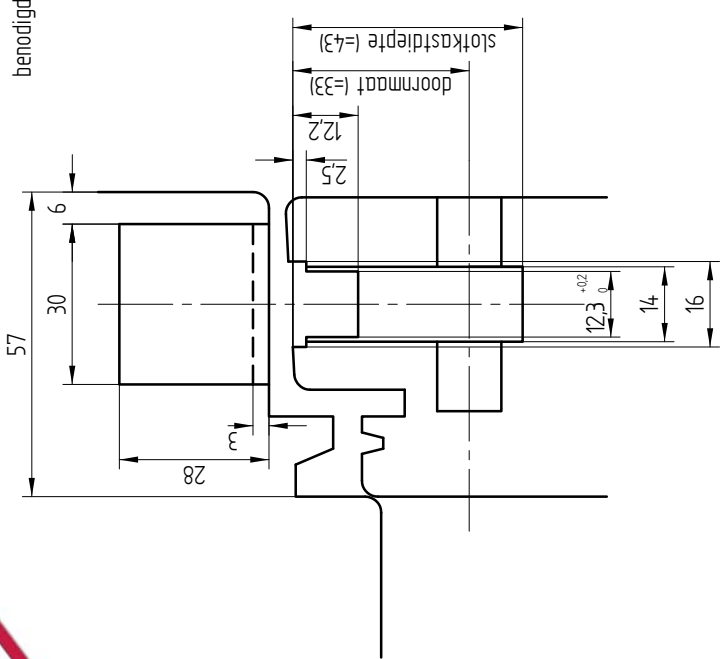

voetplaatje frictieschaar JBC384

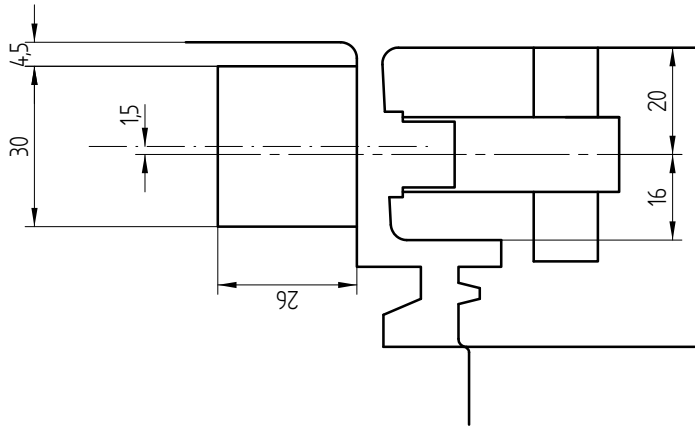
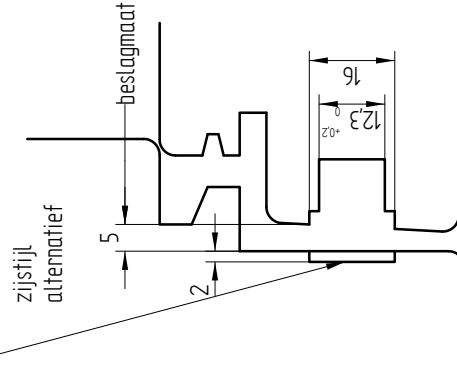
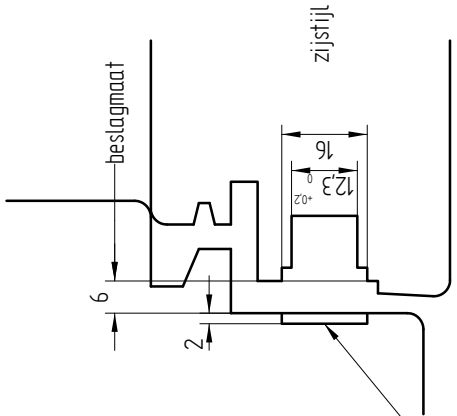

fouten en wijzigingen voorbehouden

okt. 2014



habo 96SP in valramen

Oostergaath 36  
 NL-2063 LZ Soest  
 t +31 (0)35 601 24 33  
 info@jpmkok.nl  
 www.jpmkok.nl

fk





#### 4.1.12

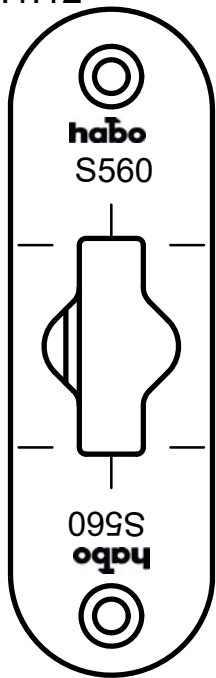

#### SLUITKOM S560/S570/S580

#### MONTAGE HABO 96SP voor valraam

Maak infrezingen in raam en kozijn zoals aangegeven op de bladzijden 4.1.9 t/m 4.1.11.

Plaats de espagnolet in de groef en bevestig deze met 4x40 mm houtschroeven. Raamhout minimaal 54x78 mm.

#### SLUITKOM S560:

Bevestig de sluitkom met 3 sts. schroeven 4,5x45 mm. De schuine schroef is de belangrijkste! Het merkstreepje in de voorplaat bij de schoot komt recht tegenover het merkstreepje in de sluitkom.

#### SLUITKOM S570:

Bevestig de sluitkom met schroeven 4x30 mm (4,5x45 voor naaldhout) in de schuine schroefgaten. Leg de stelplaat met de ex-centers op de kom en bevestig deze met schroeven 4x30 (4,5x45 voor naaldhout). De stelplaat komt in eerste instantie op het midden van de kom. Het merkstreepje in de voorplaat bij de schoot komt recht tegenover het merkstreepje in de stelplaat. Na montage kan de kom naar believen traploos bijgesteld worden m.b.v. een grote schroevendraaier. **Zorg dat de stelplaat altijd recht op de kom blijft (belangrijk!).**

#### SLUITKOM S580:

Bevestig de sluitkom met 2 sts. schroeven 4x50 mm (naaldhout 4x60 mm). De kom is 2-dimensionaal verstelbaar door de stelschroeven iets los te draaien en de binnenkom in de juiste positie te bewegen.

Gebruik schroeven kwaliteit Heco of ABC Spax.

Frictieschaar JBC384: monteer volgens tabel pag. 4.1.9 met 4 mm houtschroeven. Remkracht instellen dmv stelschroef.

#### ALGEMEEN

De aangegeven maten zijn de maten voor het beslag, daarom moeten infrezingen iets ruimer aangehouden worden (denk aan verf)

Het beslag mag niet geschilderd worden, dient schoongehouden te worden en periodiek gesmeerd zodat het niet droogloopt. Gebruik hiervoor zuurvrije olie of vaseline.

**Vooraf voor de haakschoten is smering van het grootste belang!**

WIJZIGINGEN EN FOUTEN IN TEKST EN TEKENINGEN VOORBEHOUDEN

okt. 2014

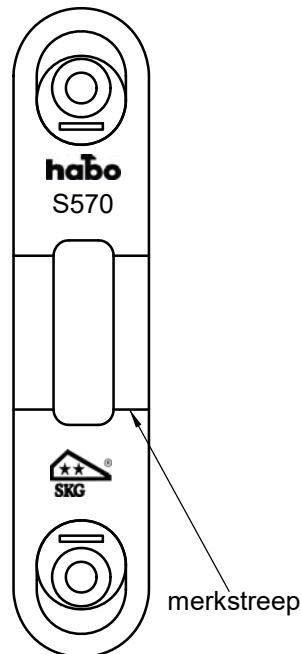

binnenkom

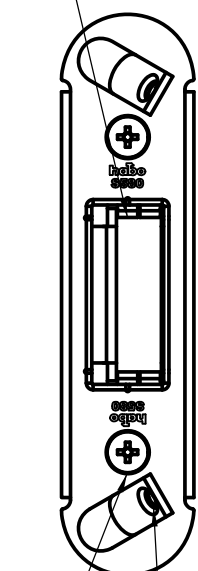

stelschroef

gat bevestigingsschroef



962SP-2-PA VALRAAM  
(onder scharnierend)

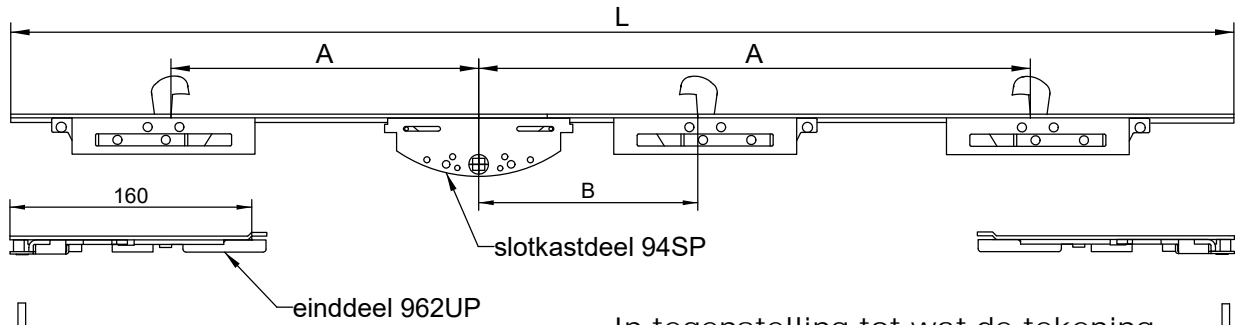

In tegenstelling tot wat de tekening suggereert, komt de kruk in 't midden.

STANDAARD AFMETINGEN

L	950	1250	1750
H	475	625	875
A	145	295	445
B			145
inkortbaar tot	580	880	1180
raambreedte van	907	1207	1507
raambreedte tot	1206	1506	2077

Uitgangspunten:

- naden zijkant 2,5 mm
- beslagmaat = L+320
- raam wordt verjongd tot 6 mm tussen raam en kozijn overblijft

LET OP: min. lengte espagnolet incl. einddelen = 900 mm

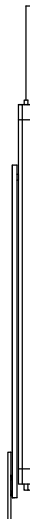

remuizetter 711H

sluitkommen:

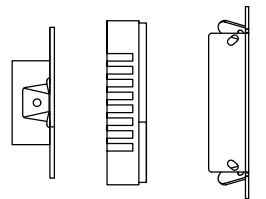

S560 S570 S580

DOORNMAAT	SLOTKAST
18	26
23	31
<b>33</b>	<b>41</b>
40	48

standaard

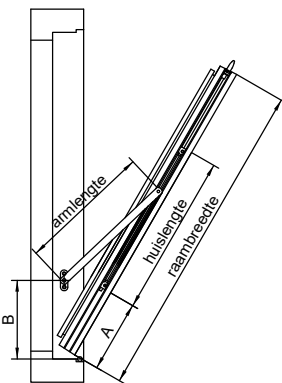

TABEL VOOR MONTAGE REMUIZETTER

type	raamhoogte	huislengte	armlengte	A	B	opening
711H/0	200-280	155	100	25	45	120°
711H/0	281-400	155	100	105	90	40°
711H/1	401-600	200	140	180	110	30°
711H/2	601-800	250	205	330	240	30°
711H/2	801-1200	250	205	460	360	20°
711H/3	1201-1600	350	280	810	675	15°

LET OP: PEN REMUIZETTER INKORTEN!!!!

Als de pen te kort is, kan de remuizetter hoger geplaatst worden. Maat B gelijk houden. De openingshoek wordt kleiner.

fouten en wijzigingen voorbehouden

april 2024

habo 962SP-2-PA/71H
sluikkom S560 (niet verstelbaar)
sluikkom S570 (verstelbaar)
sluikkom S580 (2d verstelbaar)

benodigde inkrozingen zie pag. 4.115

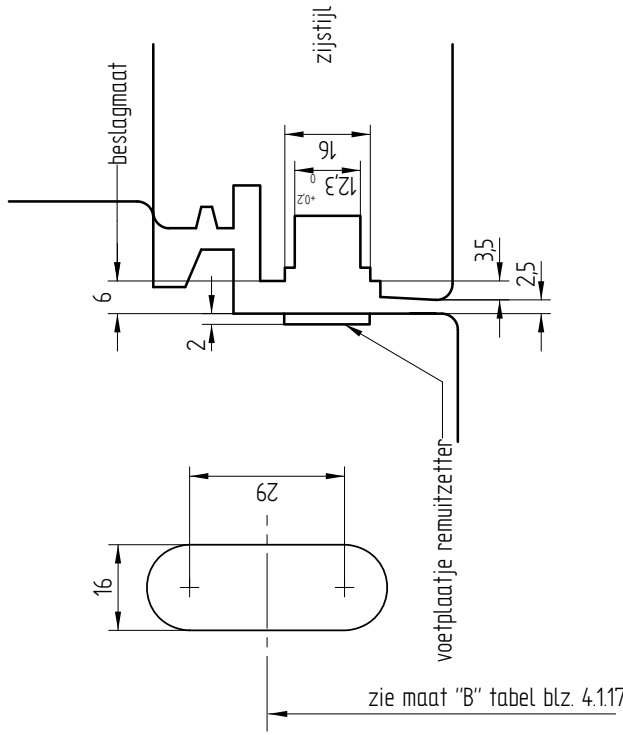
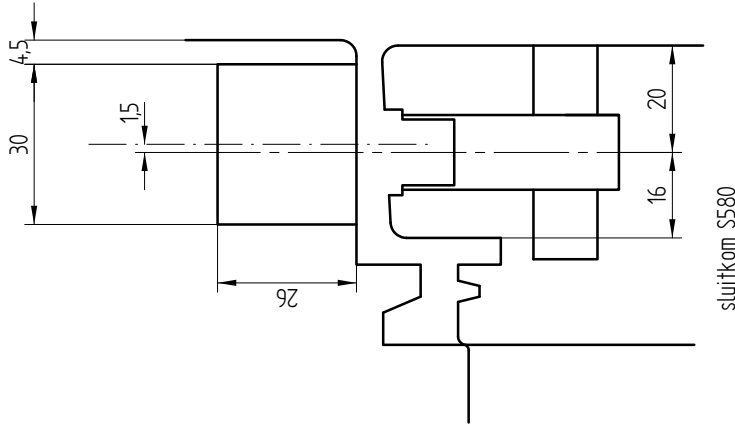
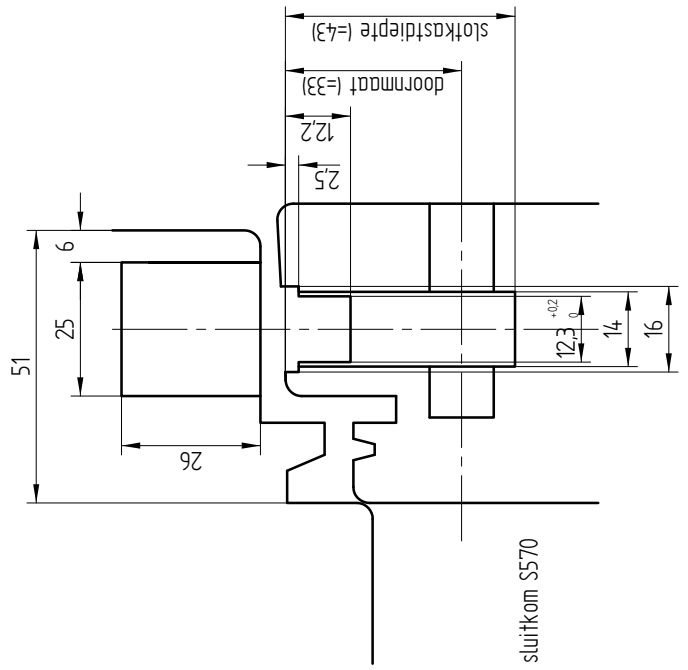
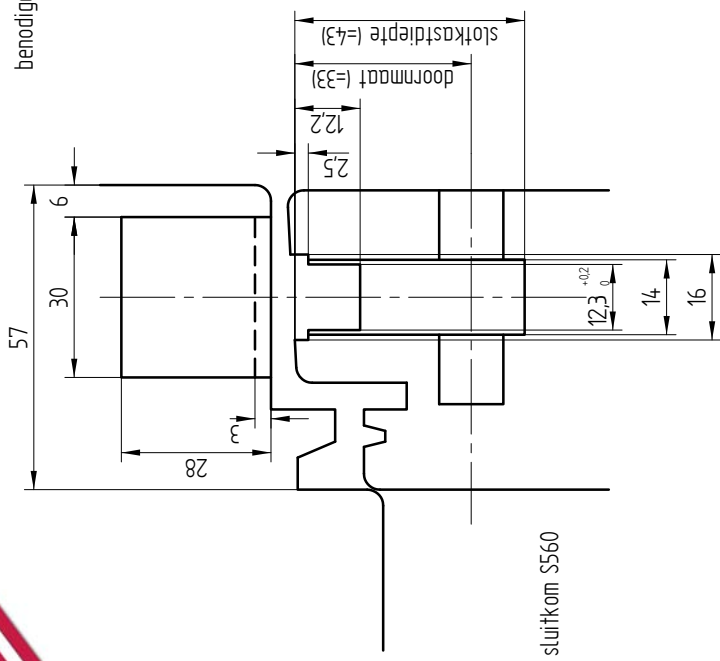

fouten en wijzigingen voorbehouden

okt. 2014



Oostergaath 36  
NL-2063 LC Soest  
Tel: +31 (0)35 601 24 33  
info@jpmkok.nl  
www.jpmkok.nl

habo 962SP-2-PA in valramen

fk



inkrozingen habo 962SP-2-PA/S560 (niet verstelbaar)  
 habo 962SP-2-PA/S570 (verstelbaar)  
 habo 962SP-2-PA/S580 (2x verstelbaar)

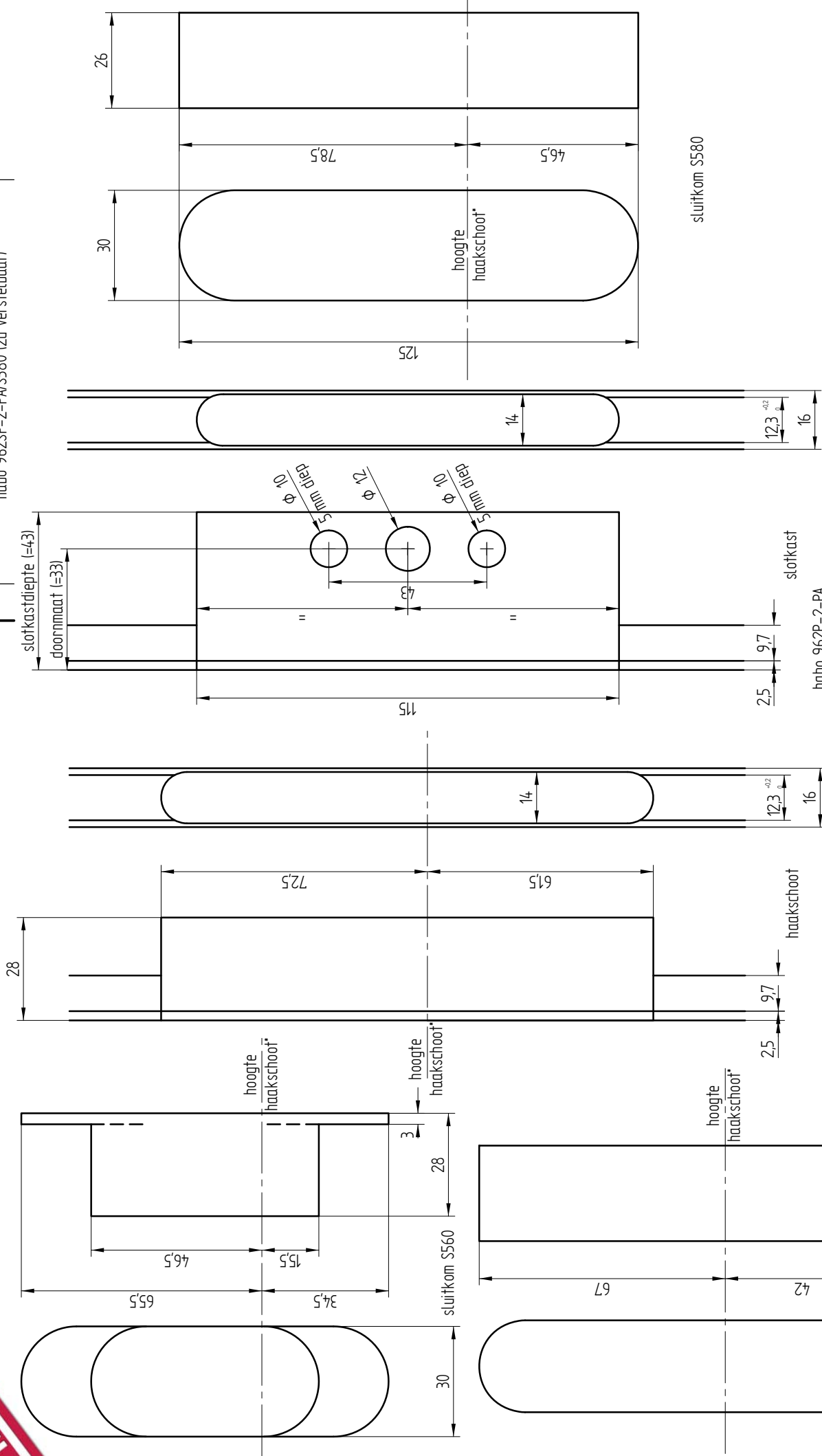

\* = merkstreep op sluitkom en voorplaat

Let op! Haken werken in tegengestelde richting.

Fouten en wijzigingen voorbehouden

OKT. 2014



Oostergroen 36  
 NL-2063 LZ Soest  
 +31 (0)35 601 74 33  
 info@jpmkok.nl  
 www.jpmkok.nl

sluitkom S570

sluitkom S580

fk



## 4.1.20



- slotkastdeel 94SP op maat maken:
- 2 sts. einddeel 962UP - knippen met haken uit
- 2 of 3 sts sluitkommen - knippen met voorplaat onder
- 2 sts remuizetter 711H - plaatsen met haken in
- raamkrukje

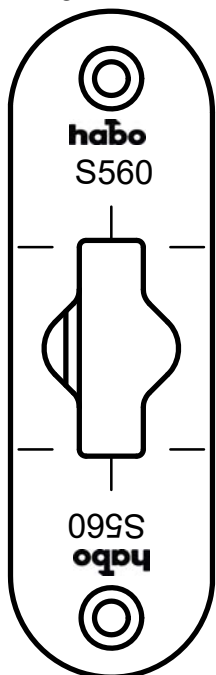

### SLUITKOM S560/S570/S580

#### MONTAGE 962SP-2-PA/711

Maak infrezingen in raam en kozijn zoals aangegeven op de bladzijden 4.1.17 t/m 4.1.19.

Plaats de espagnolet in de groef en bevestig deze met 4x40 mm houtschroeven.

#### SLUITKOM S560:

Bevestig de sluitkom met 3 sts. schroeven 4,5x45 mm. De schuine schroef is de belangrijkste! Het merkstreepje in de voorplaat bij de schoot komt recht tegenover het merkstreepje in de sluitkom.

#### SLUITKOM S570:

Bevestig de sluitkom met schroeven 4x30 mm (4,5x45 voor naaldhout) in de schuine schroefgaten. Leg de stelplaat met de ex-centers op de kom en bevestig deze met schroeven 4x30 mm (4,5x45 voor naaldhout). De stelplaat komt in eerste instantie op het midden van de kom. Het merkstreepje in de voorplaat bij de schoot komt recht tegenover het merkstreepje in de stelplaat. Na montage kan de kom naar believen traploos bijgesteld worden m.b.v. een grote schroevendraaier. **Zorg dat de stelplaat altijd recht op de kom blijft (belangrijk!).**

#### SLUITKOM S580:

Bevestig de sluitkom met 2 sts. schroeven 4x50 mm (naaldhout 4x60 mm). De kom is 2-dimensionaal verstelbaar door de stelschroeven iets los te draaien en de binnenkom in de juiste positie te bewegen.

Gebruik schroeven kwaliteit Heco of ABC Spax.

**De pen van de remuizetter moet ingekort worden.** Zie hiervoor maat "A" in tabel montage remuizetter. Maak het uiteinde van de pen vrij van bramen. De pen valt in het gat van de koppeldoos van de espagnolet. Schroef het huis van de remuizetter vast met 3 mm houtschroeven. Het voetje wordt ingelaten in de zijstijlen. Hart voetje komt op maat "B" van tabel montage remuizetter. Schroef het voetje op de zijstijlen met 4 mm houtschroeven. De arm van de remuizetter heeft een vrije ruimte nodig tussen raam en kozijn van 6 mm.

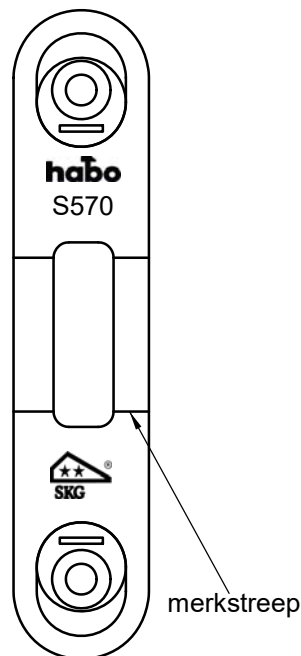

binnenkom

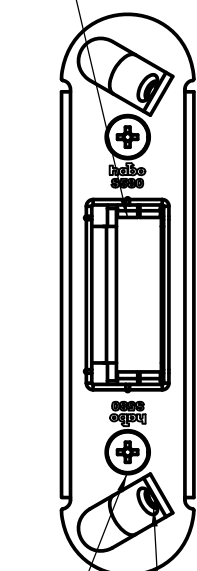

stelschroef

gat bevestigingsschroef

### ALGEMEEN

De aangegeven maten zijn de maten voor het beslag, daarom moeten infrezingen iets ruimer aangehouden worden (denk aan verf)

Het beslag mag niet geschilderd worden, dient schoongehouden te worden en periodiek gesmeerd zodat het niet droogloopt. Gebruik hiervoor zuurvrije olie of vaseline.

#### **Vooral voor de haakschoten is smering van het grootste belang!**

De remuizetter mag niet gesmeerd worden, aangezien de werking daarvan op frictie berust.

### WIJZIGINGEN EN FOUTEN IN TEKST EN TEKENINGEN VOORBEHOUDEN



Oostergracht 36  
NL-3763 LZ Soest  
Holland  
+31 (0)35 601 24 33  
info@jpmkok.nl  
www.jpmkok.nl



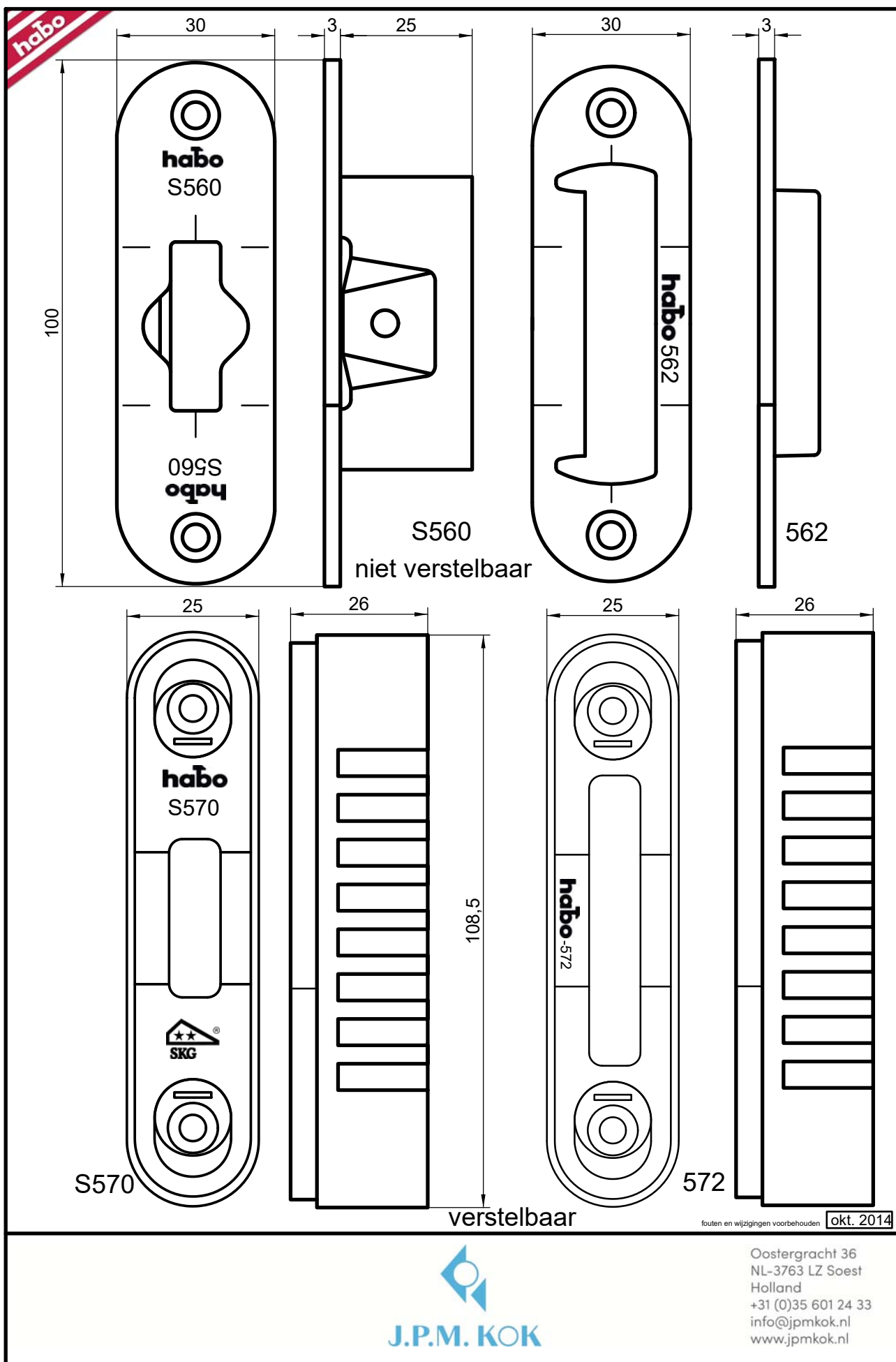

5.3 ACCESSOIRES

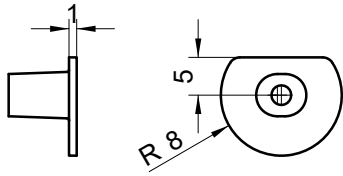

nylon plug 80

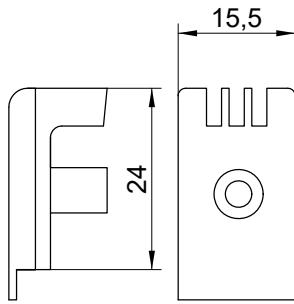

afdekopje 16

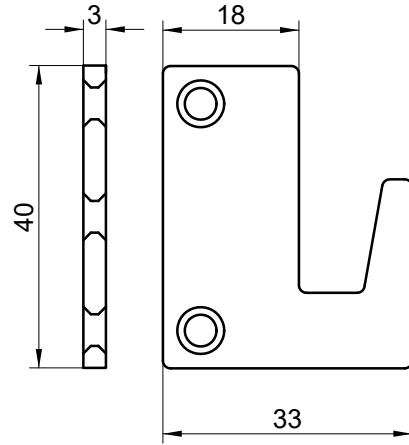

ventilatieplaat 584

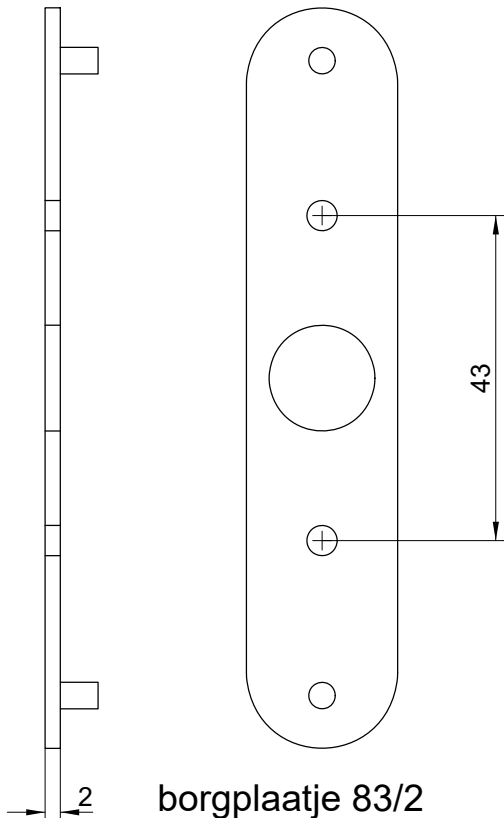

borgplaatje 83/2

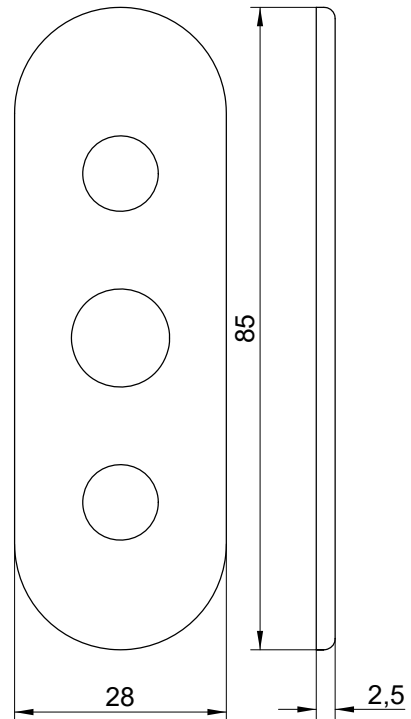

WN28  
rozetverbreder

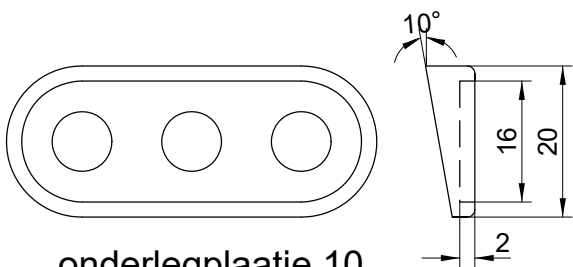

onderlegplaatje 10



afdekplaatje wn krukje

fouten en wijzigingen voorbehouden

juli 2020

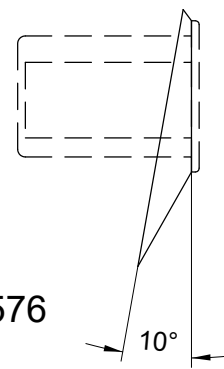
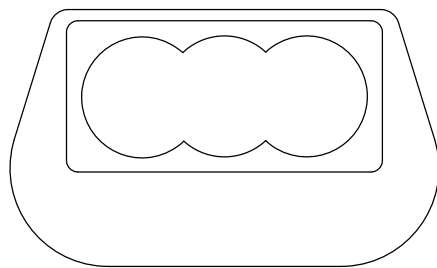
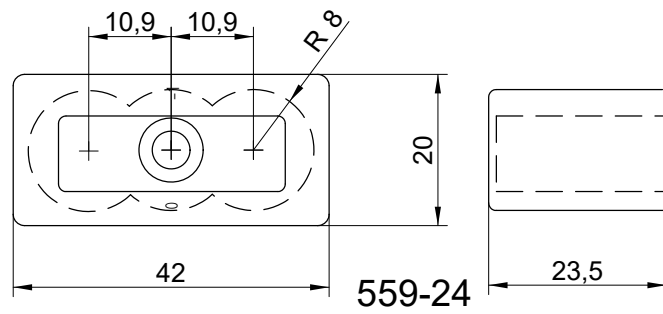
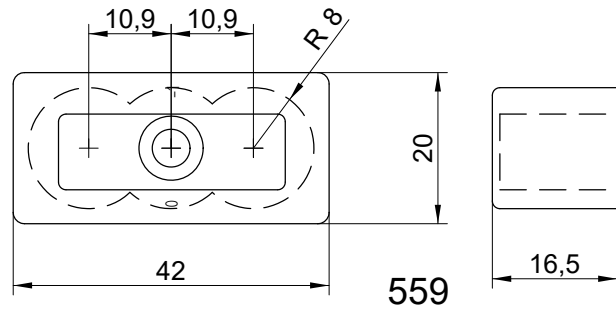

sluitpotring 576

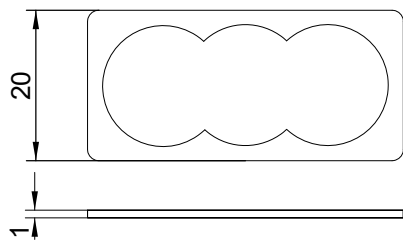

vulplaatje 597

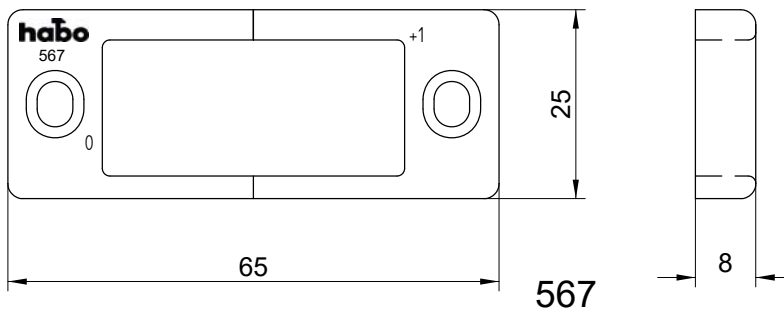

okt. 2014



Oostergracht 36  
 NL-3763 LZ Soest  
 Holland  
 +31 (0)35 601 24 33  
 info@jpmkok.nl  
 www.jpmkok.nl





S580

582

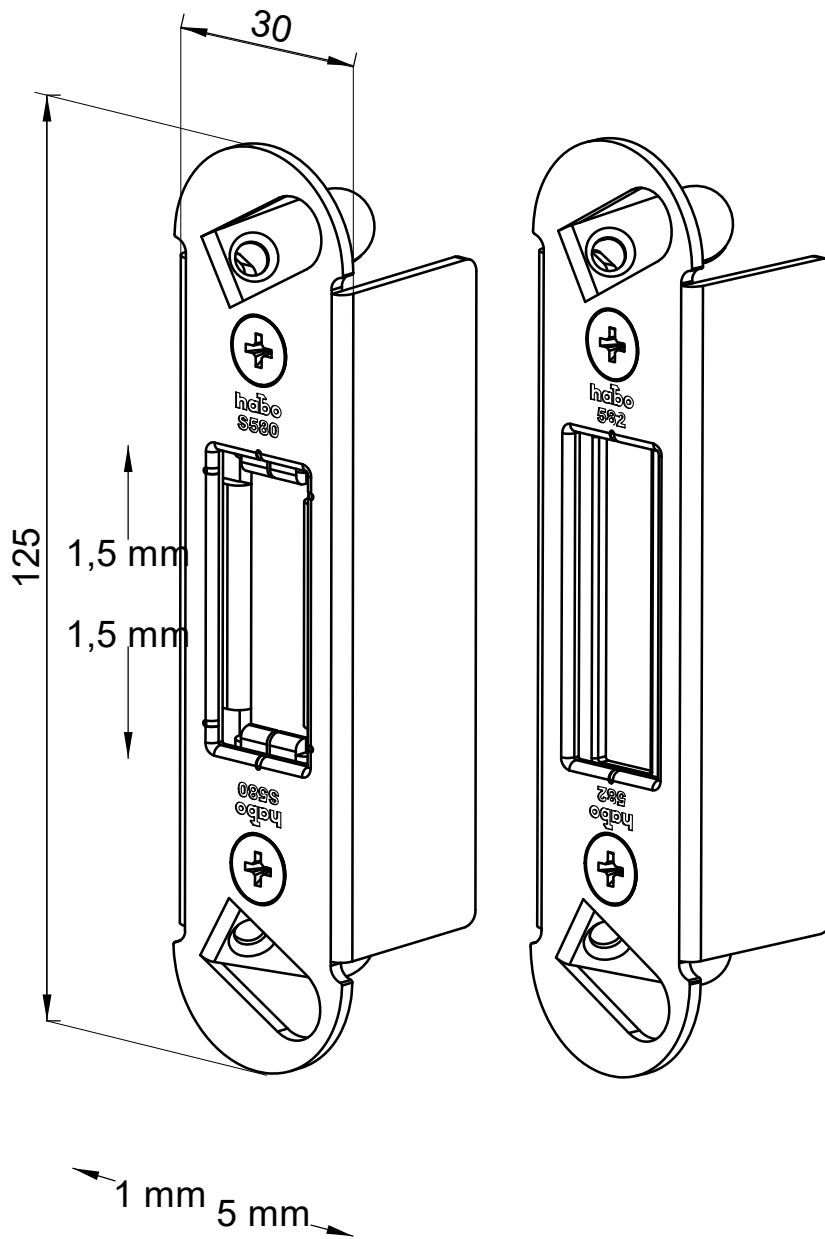

juli 2011



Oostergracht 36  
NL-3763 LZ Soest  
Holland  
+31 (0)35 601 24 33  
info@jpmkok.nl  
www.jpmkok.nl

x = 1/2 dikte haak +/- 3 mm

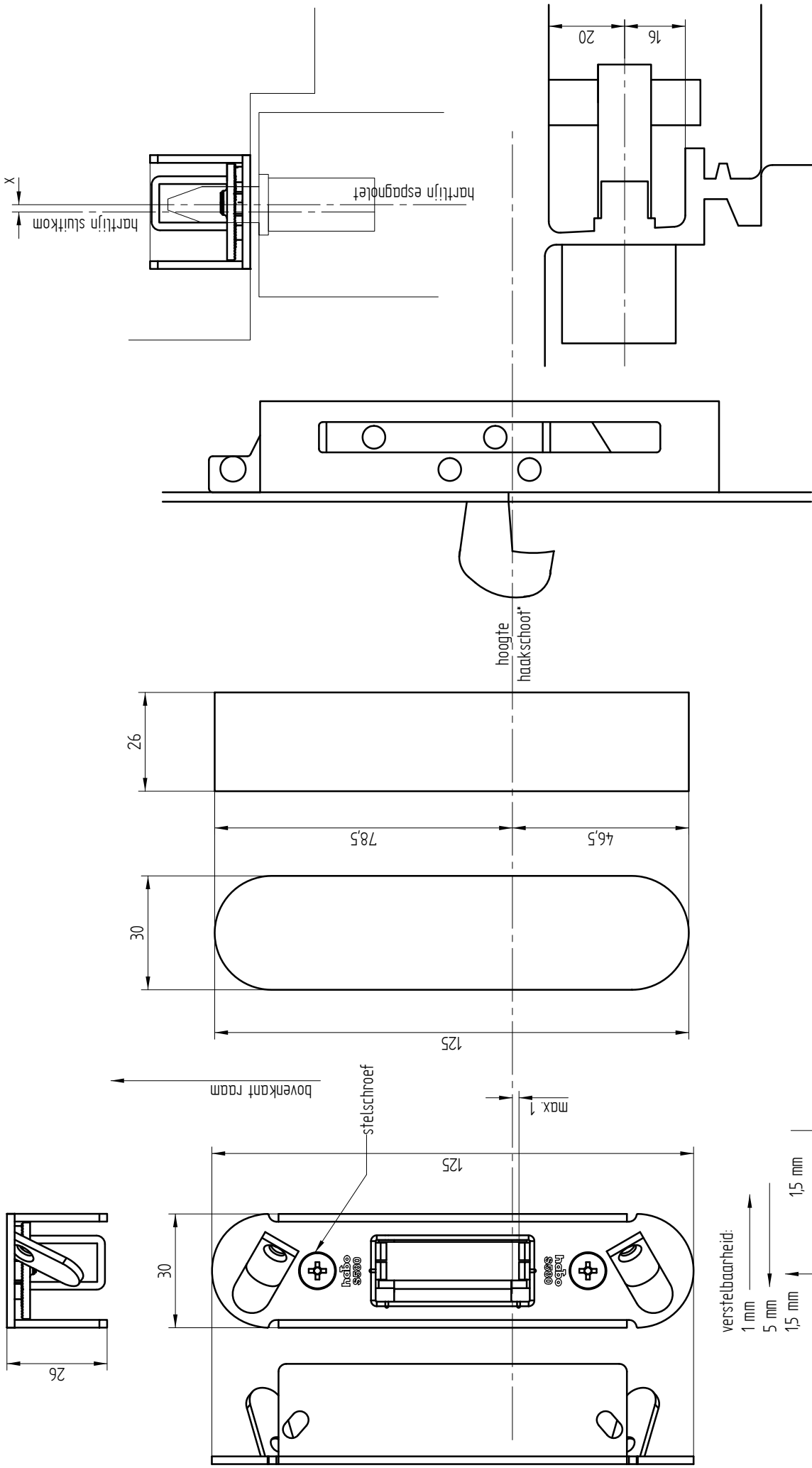

verstelbaarheid:  
1 mm  
5 mm  
1,5 mm

juli 2011

J.P.M. KOK  
Oudegracht 36  
1411 CA Soest  
Holland  
+31 (0)31 601 74 33  
info@jpmkok.nl  
www.jpmkok.nl

fk

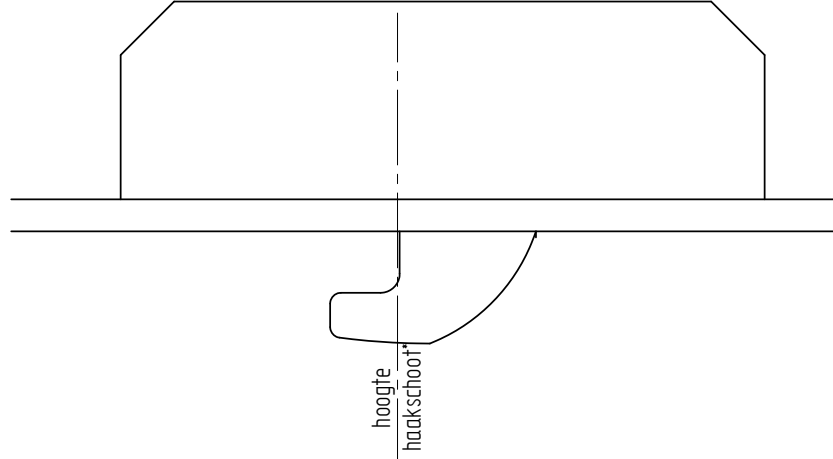
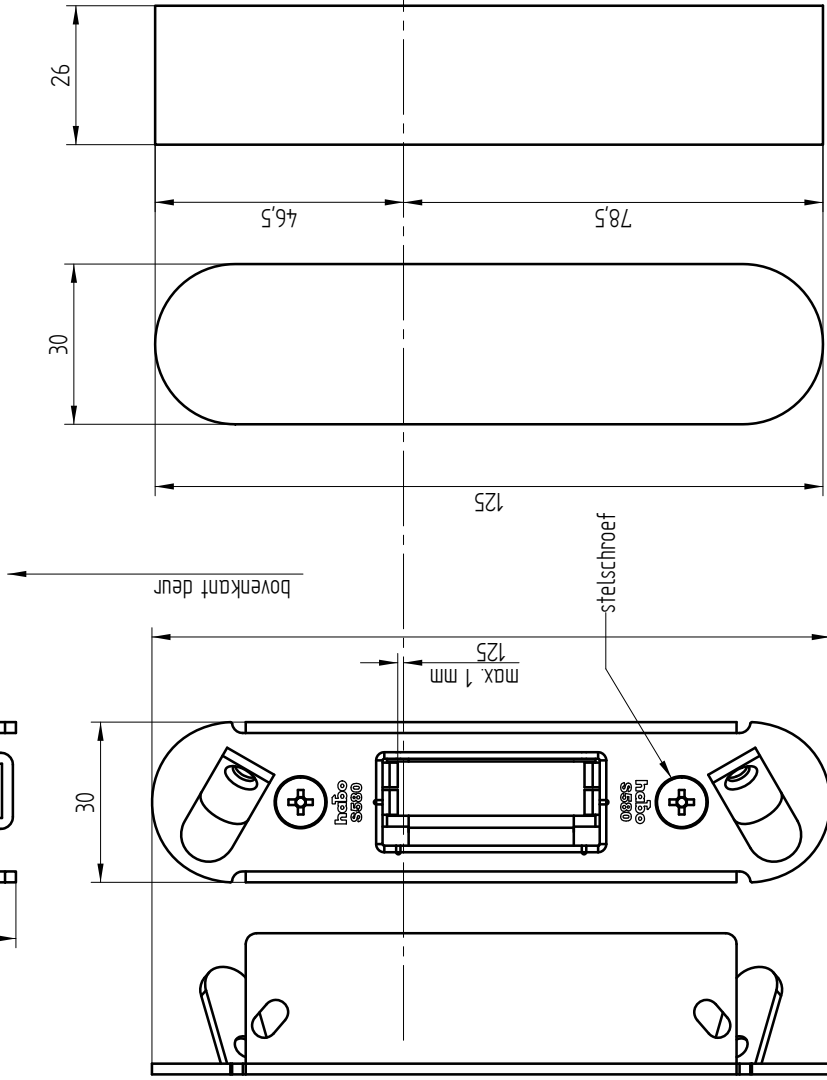
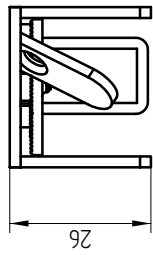

x = 1/2 dikte haak +/- 3 mm

x

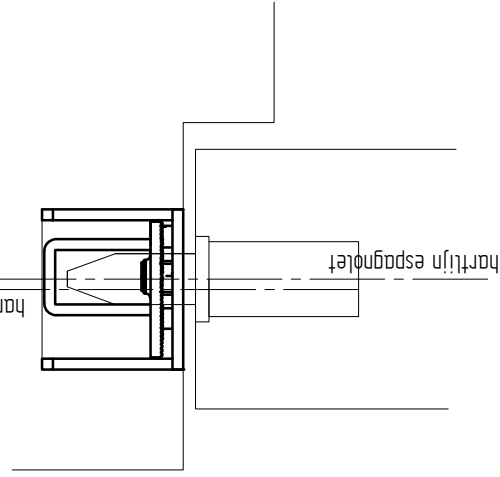

verstelbaarheid:

1 mm

5 mm

1,5 mm

1,5 mm

juli 2011

binnenkom

## SLUITKOM S580

## Montage:

Maak inkrozing zoals aangegeven op tekening.

Plaats de kom dusdanig dat de bevestigingsschroeven in de sluitrichting van het bewegend deel wijzen.

Inbraakwerendheid klasse 2:

Ramen: minimaal 56x78

Deuren: minimaal 38 mm dik

Kozijnen: minimaal 67x90 óók voor tussenstijlen

Bevestig de sluitkom met 2 sts. schroeven 4x50 mm (naaldhout 4x60 mm).

Inbraakwerendheid klasse 3:

Ramen: minimaal 67x78

Deuren: minimaal 54x114

Kozijnen: minimaal 67x114

Bevestig de sluitkom met 2 sts. schroeven 4x45 mm.

ALGEMEEN

Gebruik SKH gecertificeerde schroeven.

De kom is 2-dimensionaal verstelbaar door de stelschroeven iets los te draaien (niet te ver!) en de binnenkom in de juiste positie te bewegen. Daarna de stelschroeven weer vastdraaien. De kom is in totaal 6 mm in de sluitrichting van het bewegend deel te verstellen en 3 mm in de hoogte.

WIJZIGINGEN EN FOUTEN IN TEKST EN TEKENINGEN VOORBEHOUDEN

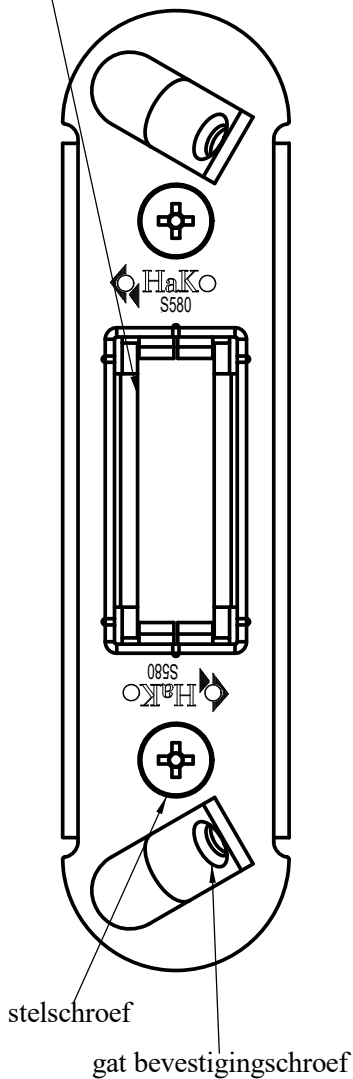

stelschroef

gat bevestigingschroef

juli 2017





711H remuizetter

- aluminium huis
- monteren met houtschroeven 3x40
- arm staal gegalvaniseerd
- monteren met houtschroeven 4x40

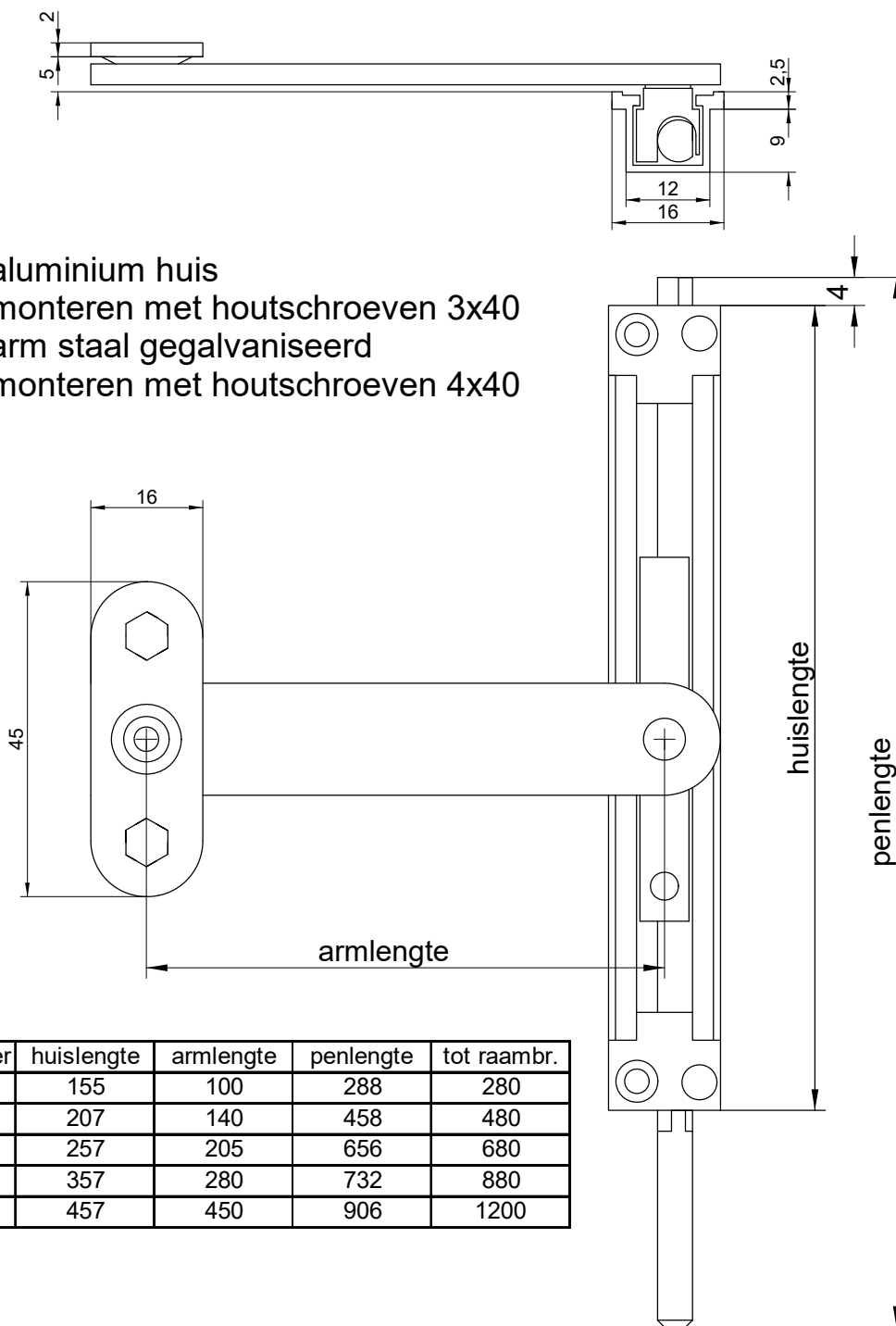

remuizetter	huislengte	armlengte	penlengte	tot raamb.
711H/0	155	100	288	280
711H/1	207	140	458	480
711H/2	257	205	656	680
711H/3	357	280	732	880
711H/4	457	450	906	1200

fouten en wijzigingen voorbehouden

bkt. 2014



Oostergracht 36  
 NL-3763 LZ Soest  
 Holland  
 +31 (0)35 601 24 33  
 info@jpmkok.nl  
 www.jpmkok.nl

## MONTAGE REMUITZETTER 711

DRAAIRAMEN:

TABEL VOOR MONTAGE REMUITZETTER MIN. OPENING 90°

artikel	raambreedte	huislengte	armlengte	A	B
711H/0	185-280	155	100	15	30
711H/1	281-480	207	140	55	40
711H/2	481-680	257	205	105	100
711H/3	681-880	357	280	155	170
711H/4	881-1200	457	450	300	250

LET OP: PEN REMUITZETTER INKORTEN!!!!

VOOR KLEINERE RAAMOPENINGEN: VRAAG ADVIES

VALRAMEN:

type	raamhoogte	huisl.	arml.	A	B	opening
711H/0	200-280	155	100	30	45	120°
711H/0	281-400	155	100	105	90	40°
711H/1	401-600	207	140	175	110	30°
711H/2	601-800	257	205	325	240	30°
711H/2	801-1200	257	205	455	360	20°
711H/3	1201-1600	357	280	810	675	15°
711H/4	1601-2000	457	450	1120	740	10°

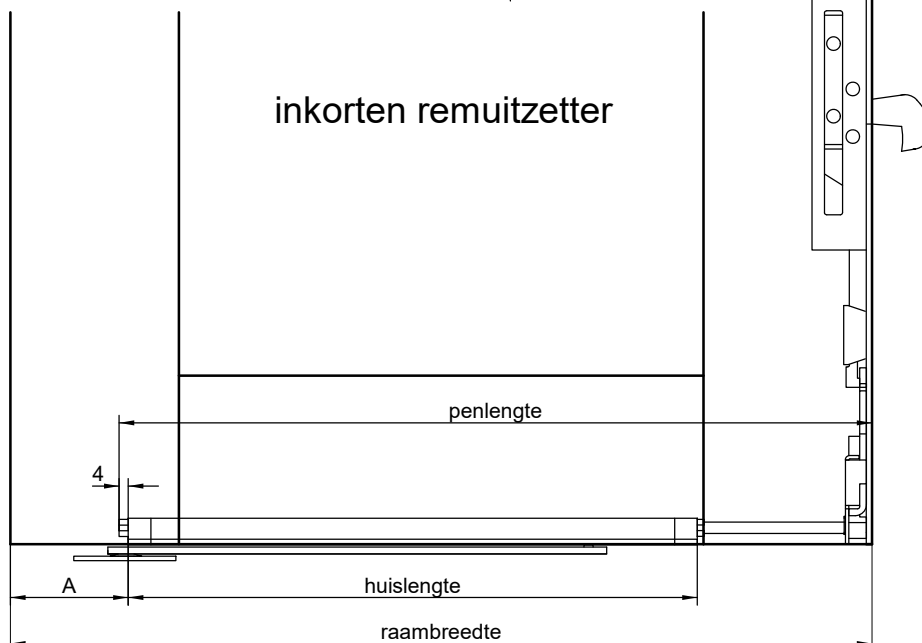
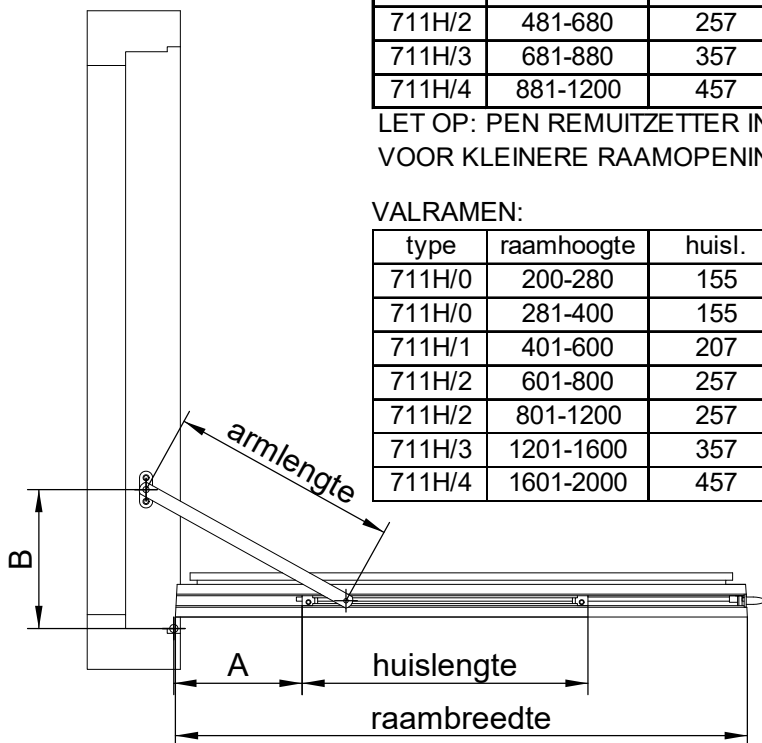

Voorbeeld: raambreedte = 545 mm  
 neem remuizetter 711H/2  
 A=105: penlengte = 545-105+4 = 444 mm

fouten en wijzigingen voorbehouden

okt. 2014

habo

## MONTAGE REMUITZETTER 711H icm Habo 972

TABEL VOOR MONTAGE REMUITZETTER MIN. OPENING 90°

artikel	raambreedte	huislengte	armlengte	A	B
711H/0	240-310	155	100	15	30
711H/1	310-480	207	140	55	40
711H/2	481-680	257	205	105	100
711H/3	681-880	357	280	155	170
711H/4	881-1200	457	450	300	250

LET OP: PEN REMUITZETTER INKORTEN!!!!

VOOR KLEINERE RAAMOPENINGEN: VRAAG ADVIES

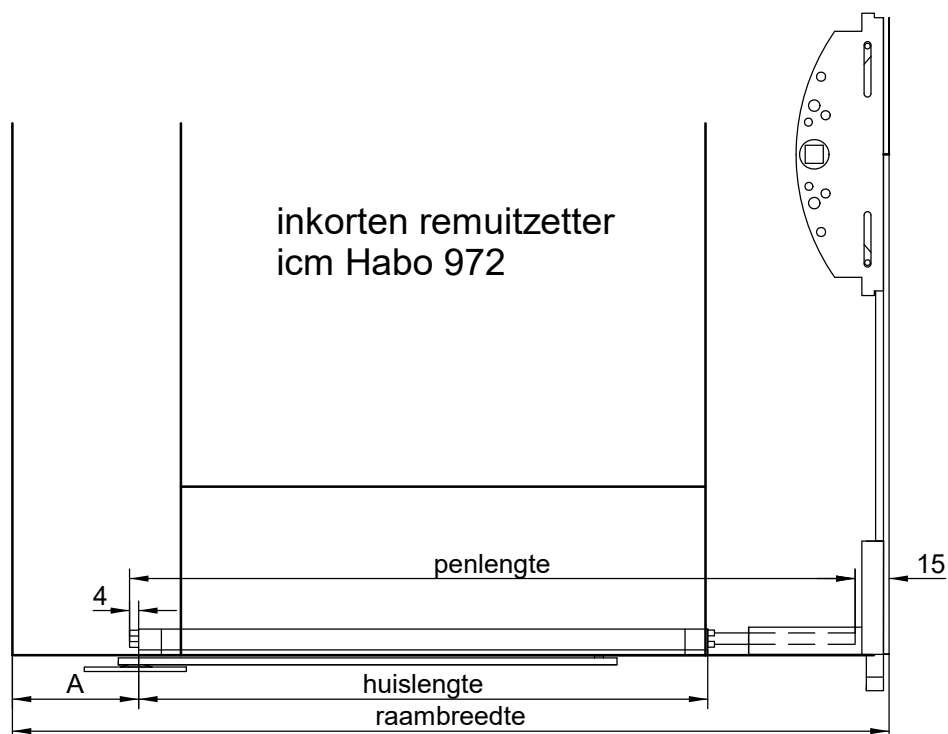
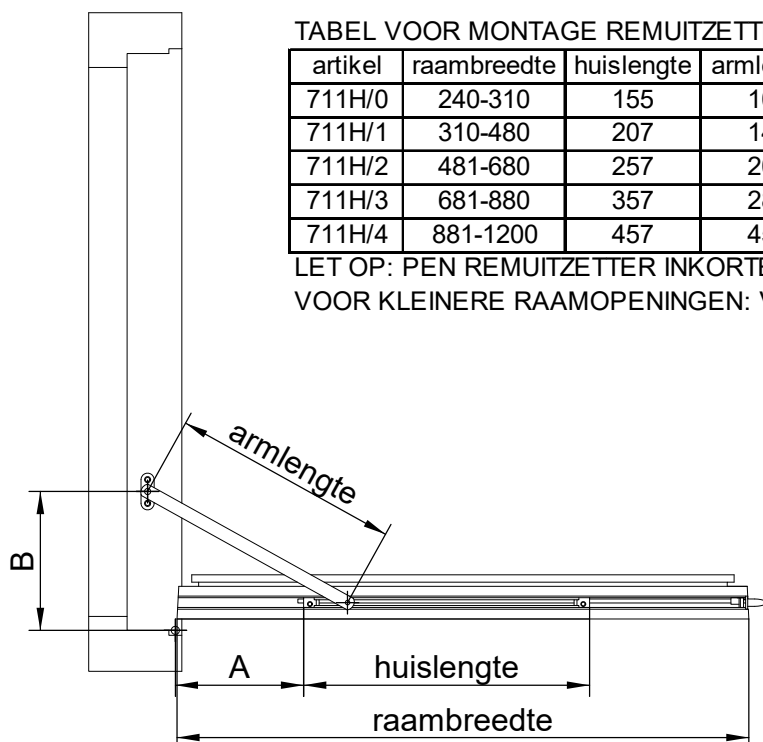

Voorbeeld: raambreedte = 545 mm  
 neem remuitzetter 711H/2  
 $A=105$ : penlengte =  $545-105+4-15 = 429$  mm

fouten en wijzigingen voorbehouden

okt. 2014

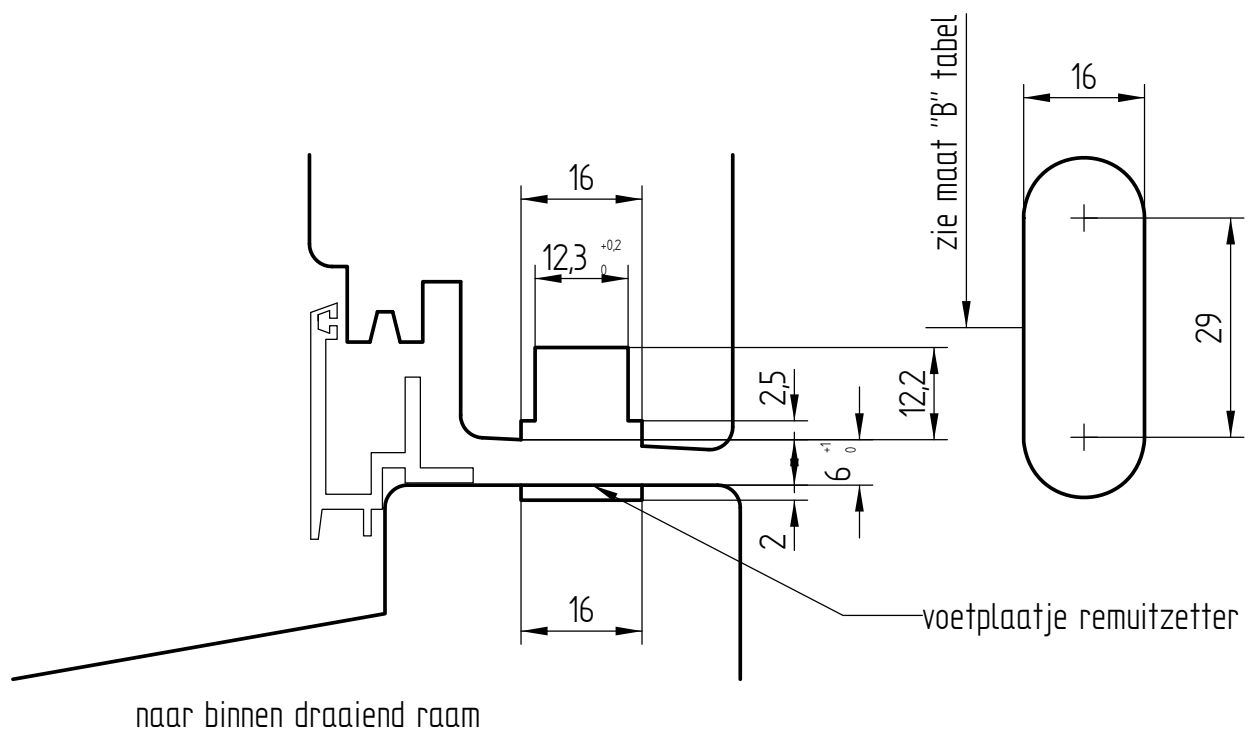
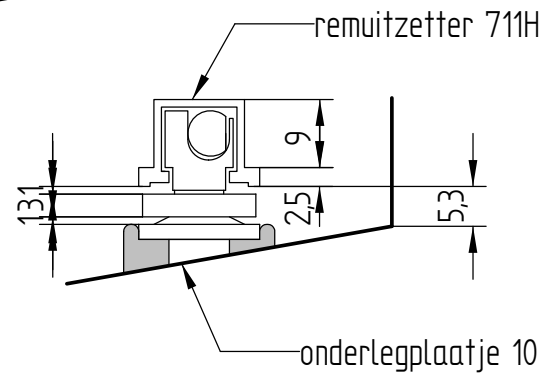
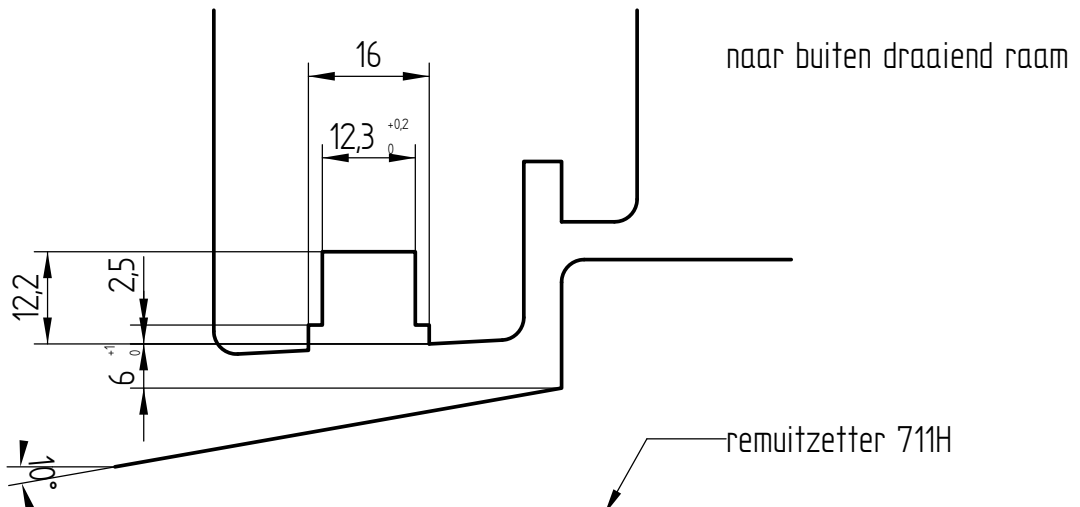

fouten en wijzigingen voorbehouden

nov. 2014



Oostergracht 36  
 NL-3763 LZ Soest  
 Holland  
 +31 (0)35 601 24 33  
 info@jpmkok.nl  
 www.jpmkok.nl

habo

frictieschaar JBC 384 - 330  
JBC 384 - 200  
JBC 384 - 150



Eindstop te plaatsen op gewenste openingshoek  
Schuif de nylon eindstopjes in de schaar.  
De bevestigingsschroeven komen door  
deze eindstopjes. Plaats de schaar in de  
daarvoor bestemde groef onderin het raam.  
Deze groef is dezelfde als voor remuizetzer  
711. Plaats de eindstop aan de scharnierzijde  
dusdanig dat het raam niet verder open gaat  
dan de gewenste max. opening (max. 125°.)

type	raambreedte	huislengte	armlengte	A	B
JBC384-150	uitzetramen	150	50		
JBC384-200	240-600	200	115	40	60
JBC384-330	340-400	330	240	0	40
JBC384-330	400-1080	330	240	65	90

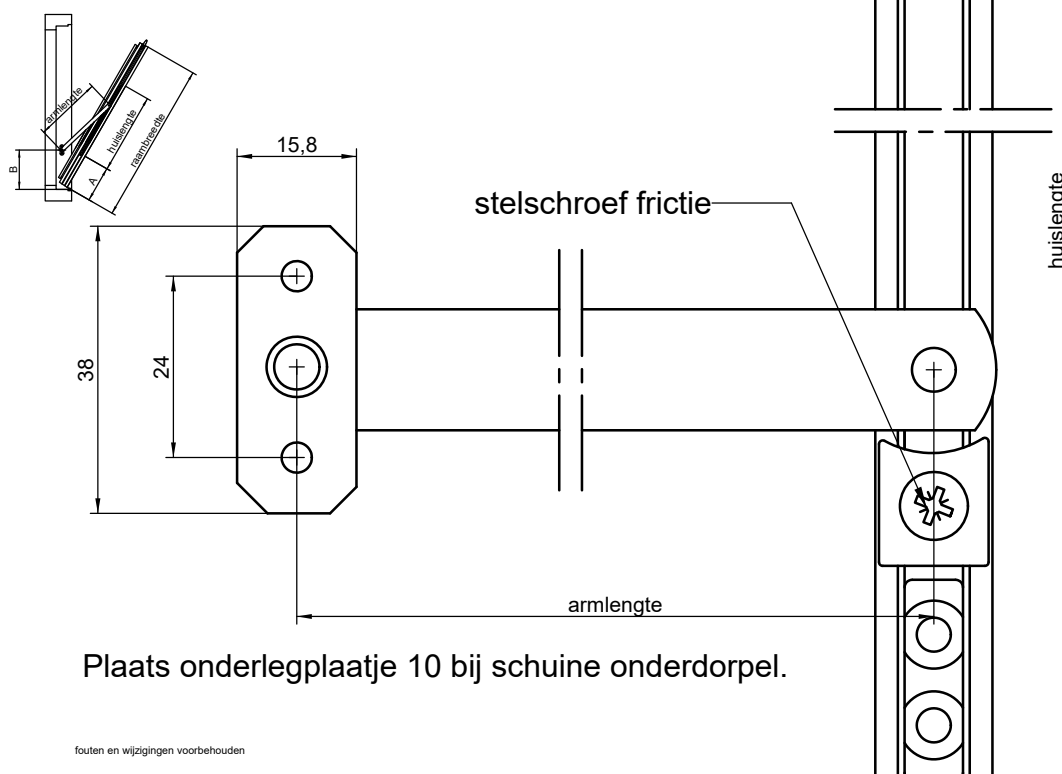

fouten en wijzigingen voorbehouden

april 2020



frictieschaar    JBC 384 - 330  
                          JBC 384 - 200  
                          JBC 384 - 150

### Uitzetramen i.c.m. 942SP

Frictieschaar JBC384

Type	raamhoogte	huislengte	armlengte	A	B
JBC384-150	450-550	150	50	0	45
JBC384-200	551-630	200	115	50	90
JBC384-200	631-880	200	115	120	115
JBC384-330	881-1200	330	240	250	240
JBC384-330	1201-1500	330	240	455	400
JBC384-330	1501-1800	330	240	575	500

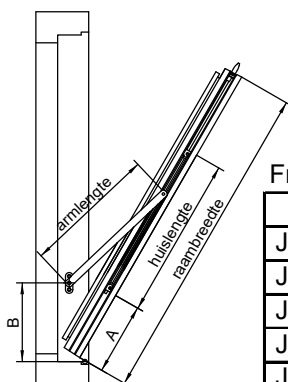
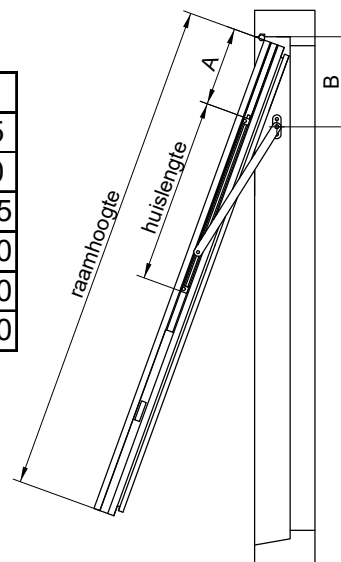

### Valraam i.c.m. 96SP

Frictieschaar JBC384 met instelbare frictie

Type	raamhoogte	huislengte	armlengte	A	B	max. opening
JBC384-150	160-280	150	50	40	65	40°
JBC384-200	281-400	200	115	60	100	70°
JBC384-200	401-600	200	115	135	130	40°
JBC384-200	601-800	200	115	180	165	30°
JBC384-330	801-1200	330	240	425	340	30°
JBC384-330	1201-1600	330	240	610	510	20°

De max. opening kan ingesteld worden door de eindstop naar boven te schuiven tijdens montage.



## ESPAGNOLET 97P

Slotkastdeel

Habo 97P

doornmaat 33	doornmaat 40	L	Lmin	beslagmaat
94MP-33-M-650	94MP-40-M-650	650	280	550-920
94MP-33-M-1020	94MP-40-M-1020	1020	550	820-1290
94MP-33-M-1492	94MP-40-M-1492	1492	822	1092-1762
94MP-33-M-2062	94MP-40-M-2062	2062	1492	1762-2332
doornmaat 18				
94MP-18-M-2062		2062	1492	1762-2332

Beslagmaat = L+270

Verlengdeel 20-522 voor langere espagnolet

LET OP!

doornmaat 18 mm kleinere lengtes op aanvraag



sluitpot 559

sluitpotring 576

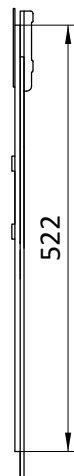

verlengdeel 20-522

Benodigde onderdelen voor één raam:

- 1 sts slotkastdeel 94MP
- 2 sts einddeel 97P, 972P bij gebruik remuizetter
- 2 sts sluitpot 559
- eventueel 1 sts sluitpotring 576
- 1 sts raamkrukje

- Beslag knippen in gesloten stand ("uit")
- Beslag knippen met voorplaat onder
- Beslag plaatsen in gesloten stand ("uit")
- De tuimelaar blijft in open stand ("in") iets scheef staan



fouten en wijzigingen voorbehouden

april 2024



Oostergracht 36  
 NL-3763 LZ Soest  
 Holland  
 +31 (0)35 601 24 33  
 info@jpmkok.nl  
 www.jpmkok.nl

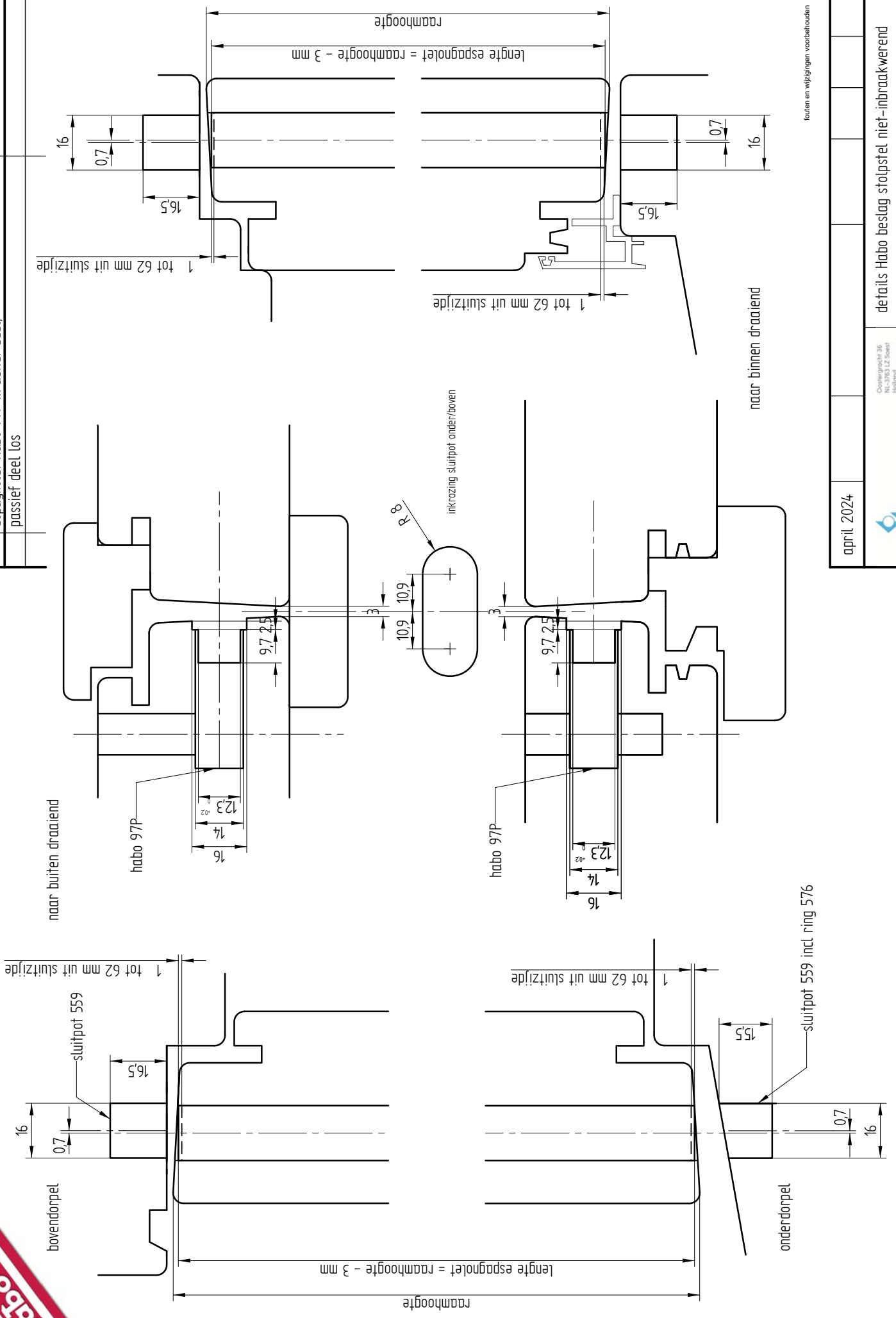

fouten en wijzigingen voorbehouden

april 2024



Oostergaath 36  
NL-2063 LC Soest  
T +31 (0)35 601 24 33  
info@jpmkok.nl  
www.jpmkok.nl

details Habo beslag stolpstel niet-inbraakwerend

fk



## 7.8 KANTSCHUIF



### BASCULEKANTSCHUIF

8312

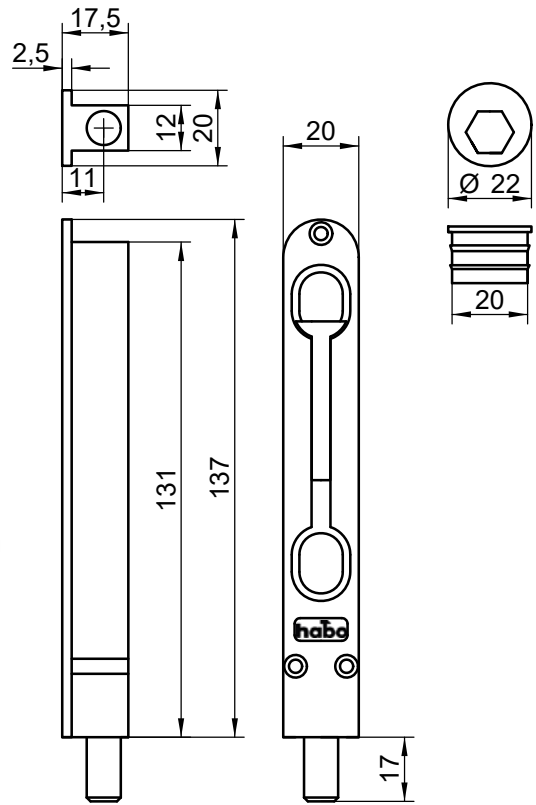



espagnoletkruk 2162H (RH)  
 espagnoletkruk 2162V (LH)  
 krukstift 8x43  
 uitvoering zamak glans verchroomd (CH)  
 mat verchroomd (CH1)



espagnoletkruk 2162R (recht)  
 krukstift 8x43  
 uitvoering zamak glans verchroomd (CH)  
 mat verchroomd (CH1)



schuifgrendel 2144 manueel  
 schuifgrendel 2145 automatisch  
 past achter rozet van 2162  
 uitvoering zamak glans verchroomd (CH)  
 mat verchroomd (CH1)



april 2020

espagnoletkruk 83R (recht)  
 espagnoletkruk 83V (links)  
 espagnoletkruk 83H (rechts)  
 uitvoering zamak      glans verchroomd  
                                  mat verchroomd  
                                  wit



koppelhuls 833/16  
 om raamkruk binnen-buiten  
 te koppelen



schuifgrendel 840 met zwarte knop  
 manueel  
 glans chroom, grijs en wit

schuifgrendel 850 met witte knop  
 automatisch  
 glans- en mat verchroomd, wit



tuimelraamkruk FIX 2265  
 met kierstandpen  
 krukstift 8x35 - 43 - 53 mm  
 uitvoering zamak      verchroomd  
                                  mat-verchroomd

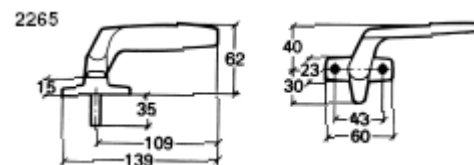

april 2020

frictieschaar voor deuren **FIX 328**  
 voor montage in de dag  
 nastelbare frictie m.b.v stelmoer  
 arm los te koppelen van kozijnplaat  
 links en rechts bruikbaar

constructie:

- a. armen
- b. kozijnplaat
- c. deurplaat
- d. frictieplaten
- e. veerring
- f. stelmoer

materiaal:

frictieplaten van acetal kunststof  
 overige delen gegalvaniseerd staal

montage:

voor deuropening 90° zie tekening  
 deur- en kozijnplaat recht boven elkaar  
 als de deur gesloten is  
 gebruik 4,5 mm schroeven

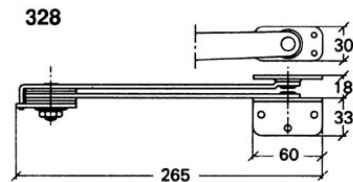
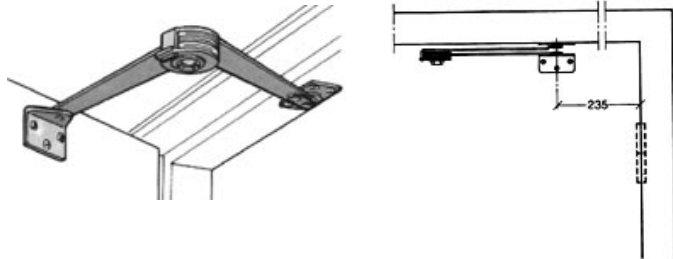
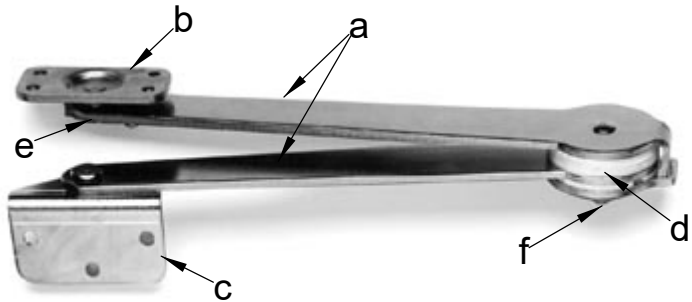

frictieschaar voor deuren **FIX 328A**  
 voor montage op de scharnierzijde  
 nastelbare frictie m.b.v stelmoer  
 arm los te koppelen van kozijnplaat  
 links en rechts bruikbaar

constructie:

- a. armen
- b. kozijnplaat
- c. deurplaat
- d. frictieplaten
- e. veerring
- f. stelmoer

materiaal:

frictieplaten van acetal kunststof  
 overige delen gegalvaniseerd staal

montage:

voor deuropening 90° zie tekening  
 deur- en kozijnplaat recht boven elkaar  
 als de deur gesloten is  
 gebruik 4,5 mm schroeven

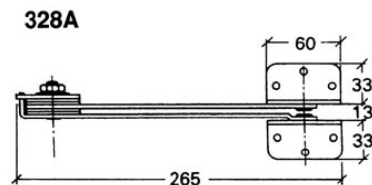
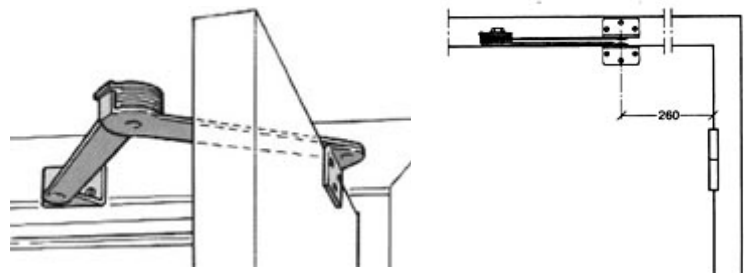
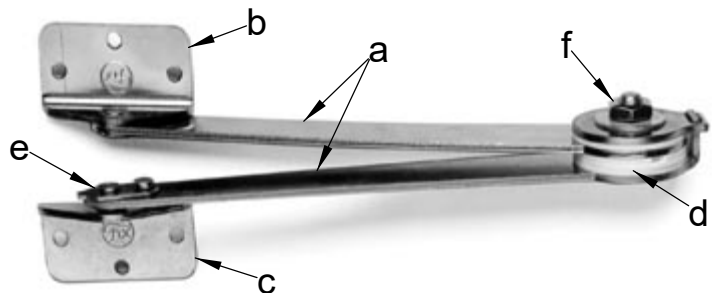

mei 2006

## KIERSTANDBEGRENZER JBC 360-361

afgebeeld is JBC 361

JBC 360 = LH  
JBC 361 = RH

houder en schuifdeel: zamak gegalvaniseerd  
schaar: RVS

Schaar beperkt de maximale opening van het raam tot  $\pm 10$  cm afhankelijk van montage. M.b.v. een sleutel kan de schaar ontgrendeld worden en het raam verder geopend. Bij het sluiten van het raam treedt de schaar automatisch weer in werking.

Voor naar binnen draaiende ramen hoekplaat JBC 362 toepassen.



## KIERSTANDHOUDER PN 3850

Voorziet in drie kierstanden en een maximale opening van 10 cm. De stang kan omhoog gebracht worden als het raam gesloten is, om vervolgens het raam geheel te openen.

PN 3851 kozijndeel LH buiten draaiend  
PN 3852 kozijndeel RH buiten draaiend  
PN 3853 raamdeel LH binnen draaiend  
PN 3854 raamdeel RH binnen draaiend

uitvoering: staal gegalvaniseerd of wit

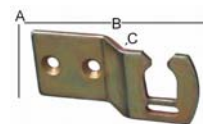
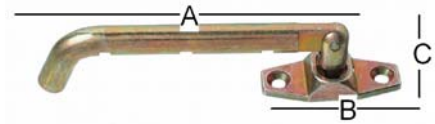

## KIERSTANDHOUDERS HABO

kunststof, wit  
arm los van voetplaat:  
1224-1 voor naar buiten draaiend  
1224-2 voor naar binnen draaiend  
arm loopt door voetplaat, is op één punt los te halen:  
1225-1 voor naar buiten draaiend  
1225-2 voor naar binnen draaiend

