

**habo**

**972SP  
ENKELE  
(RAAM)DEUR**

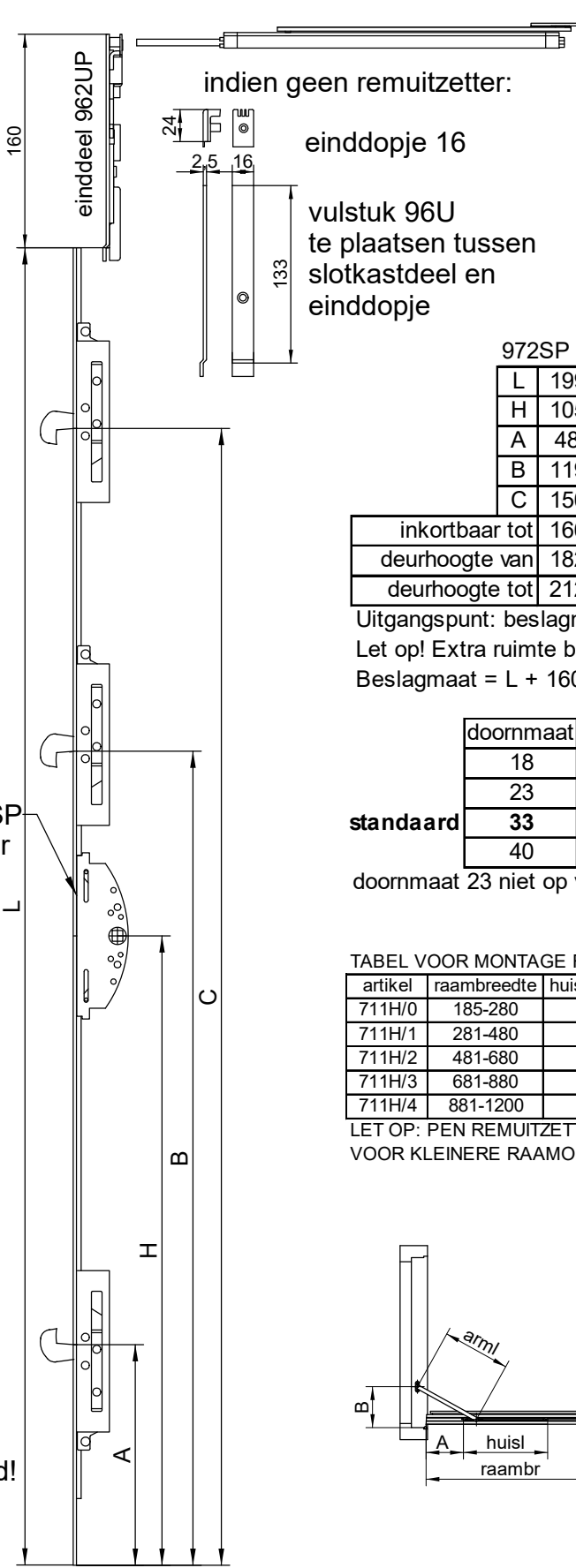

optie:  
ventilatieplaat 584  
voor kierstand



indien geen remuizetter:  
einddopje 16  
vulstuk 96U  
te plaatsen tussen  
slotkastdeel en  
einddopje



**972SP enkele deuren**

L	1997	2297	2597
H	1050	1050	1050
A	480	480	480
B	1193	1193	1193
C	1500	1800	2100

inkortbaar tot	1662	1962	2262
deurhoogte van	1825	2125	2425
deurhoogte tot	2124	2424	2760

Uitgangspunt: beslagmaat = deurhoogte -/- 3 mm  
Let op! Extra ruimte boven voor remuizetter!  
Beslagmaat = L + 160

doormaat	slotkast
18	26
23	31
<b>33</b>	<b>41</b>
40	48

standaard  
doormaat 23 niet op voorraad

TABEL VOOR MONTAGE REMUIZETTER MIN. OPENING 90°

artikel	raambreedte	huislengte	armlengte	A	B
711H/0	185-280	155	100	15	30
711H/1	281-480	207	140	55	40
711H/2	481-680	257	205	105	100
711H/3	681-880	357	280	155	170
711H/4	881-1200	457	450	300	250

LET OP: PEN REMUIZETTER INKORTEN!!!!  
VOOR KLEINERE RAAMOPENINGEN: VRAAG ADVIES

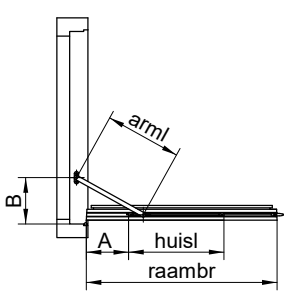

Let op!  
Haakschoot onder  
slotkast omgekeerd!

fouten en wijzigingen voorbehouden

**april 2024**

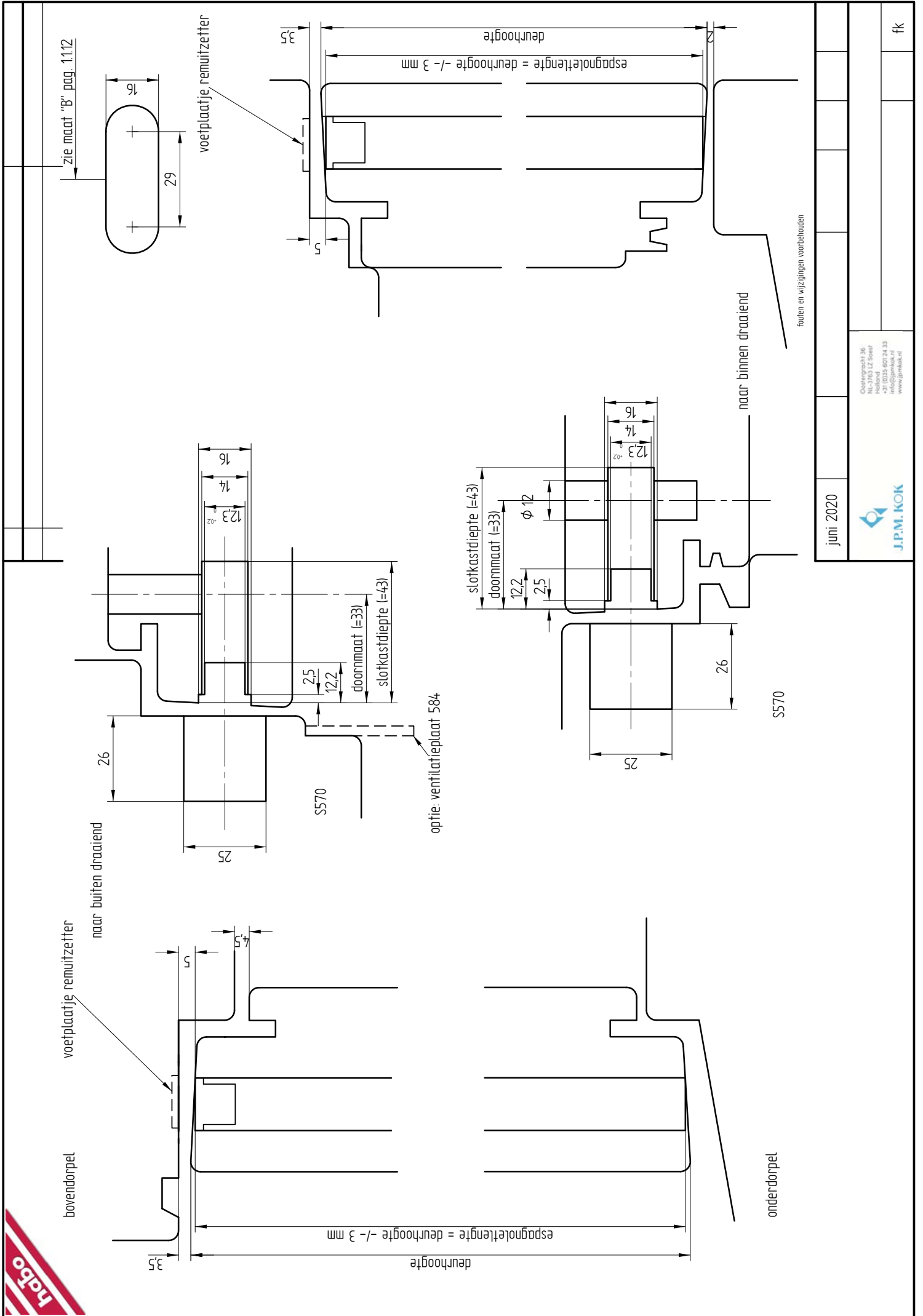

juni 2020				Oostergroen 36 NL-2063 LZ Soest t +31 (0)35 601 24 33 info@jpmkok.nl www.jpmkok.nl	
				fk	



inkrozingen habo 972SP

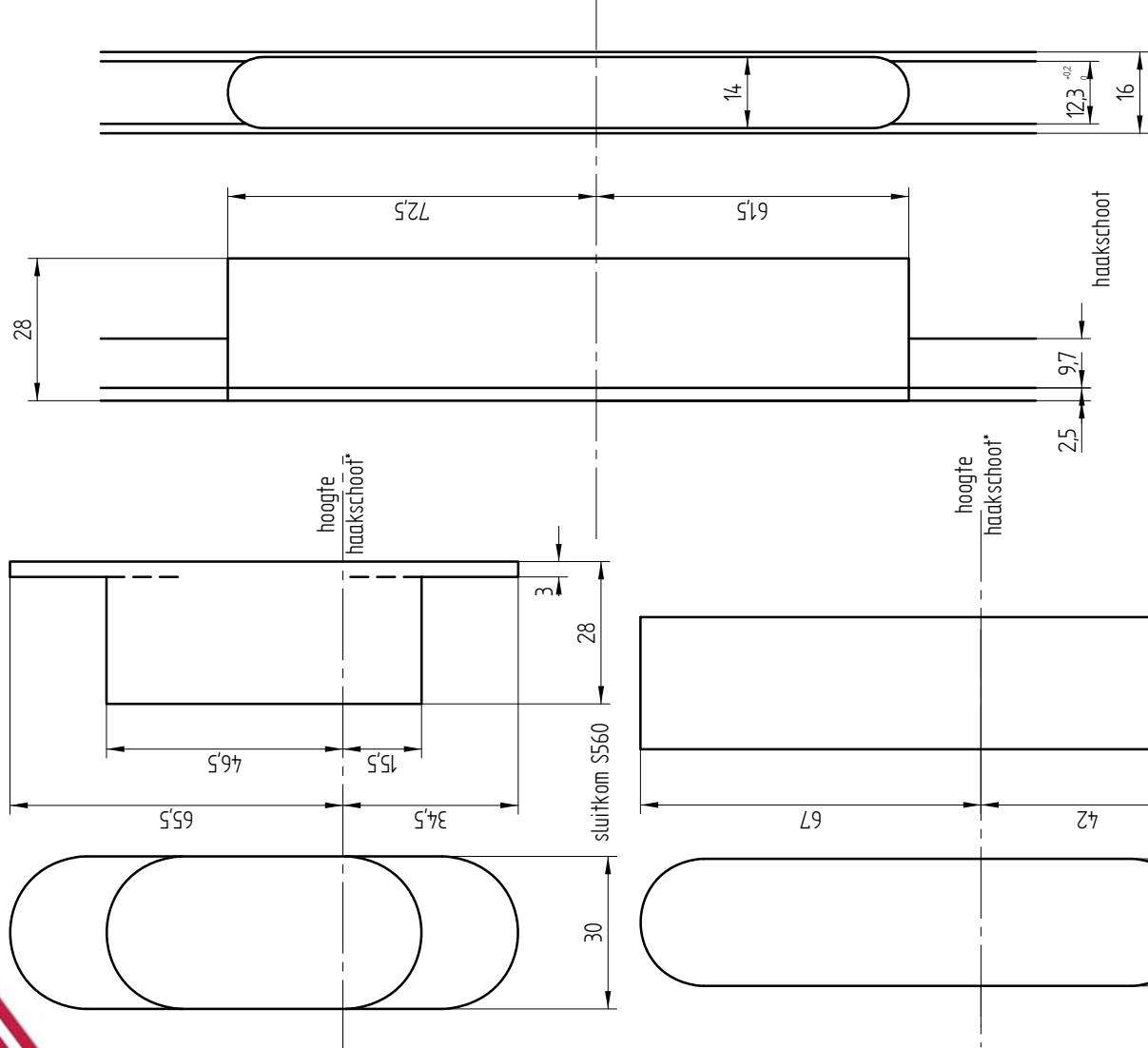
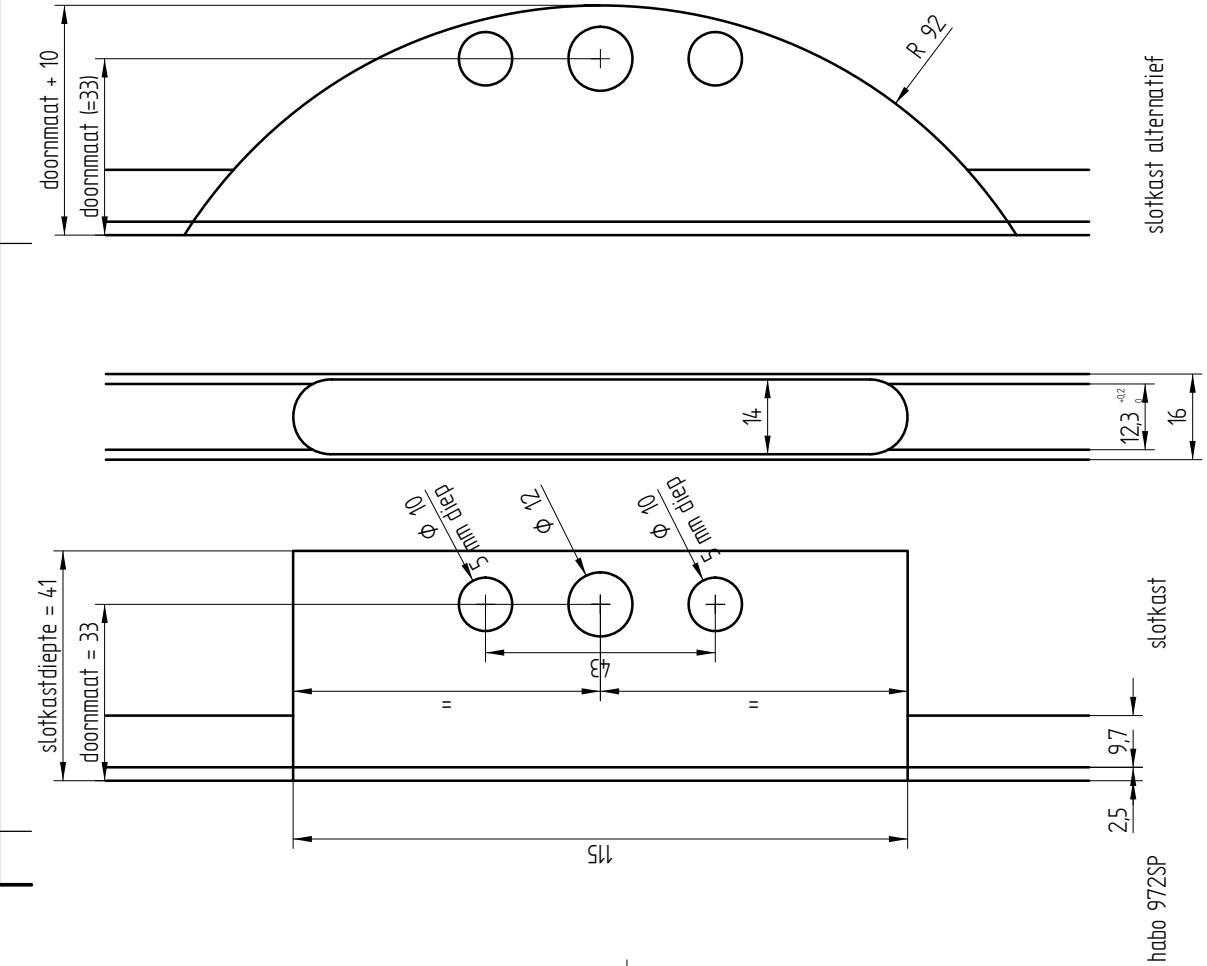

Let op!  
Haakschoot onder slotkast omgekeerd!

Fouten en wijzigingen voorbehouden

sept. 2014



Oostergaath 36  
NL-2063 LC Soest  
+31 (0)35 601 24 33  
info@jpmkok.nl  
www.jpmkok.nl

fk



Benodigde onderdelen:

1 sts slotkastdeel 972SP

1 sts verwijderen eindschoot

1 sts einddeel 962UP

3 sts sluitkom

1 sts remuizetter 711H

1 sts raamkrukje

Indien zonder remuizetter:

1 sts slotkastdeel 972SP

1 sts verwijderen eindschoot

1 sts vulstuk 96U

1 sts einddopje 16

3 sts sluitkom

1 sts raamkrukje

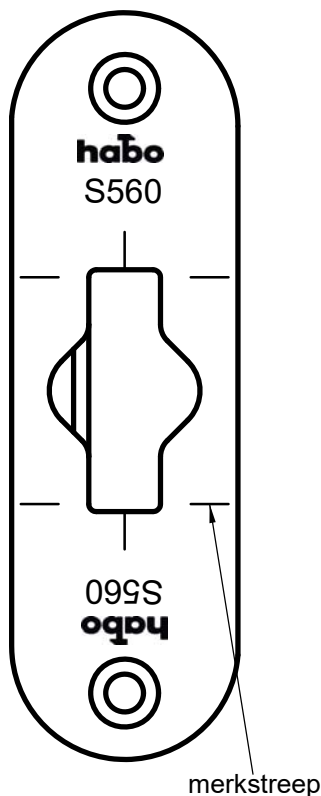

Op maat maken:

- knippen met haken uit
- knippen met voorplaat onder
- plaatsen met haken in

MONTAGE 972SP-711

Maak infrezingen in ramen zoals aangegeven op de tekeningen.

Houtmaat minimaal 54x78 mm.

Plaats de espagnolet in de groef van het actief deel en bevestig deze met 4x40 mm houtschroeven. Niet te strak: overal waar het beslag aanloopt kunnen problemen ontstaan.

SLUITKOM S560:

Bevestig de sluitkom met 3 sts. schroeven 4,5x45 mm. De schuine schroef is de belangrijkste! Het merkstreepje in de voorplaat bij de schoot komt recht tegenover het merkstreepje in de sluitkom.

SLUITKOM S570:

Bevestig de sluitkom met schroeven 4x30 mm (4,5x45 voor naaldhout) in de schuine schroefgaten. Leg de stelplaat met de ex-centers op de kom en bevestig deze met schroeven 4x30 mm (4,5x45 voor naaldhout). De stelplaat komt in eerste instantie op het midden van de kom. Het merkstreepje in de voorplaat bij de schoot komt recht tegenover het merkstreepje in de stelplaat. Na montage kan de kom naar believen traploos bijgesteld worden m.b.v. een grote schroevendraaier. **Zorg dat de stelplaat altijd recht op de kom blijft (belangrijk!).**

**De pen van de remuizetter moet ingekort worden.** Zie hiervoor maat "A" in tabel montage remuizetter. Maak het uiteinde van de pen vrij van bramen. De pen valt in het gat van de koppeldoos van de espagnolet. Schroef het huis van de remuizetter vast met 3 mm houtschroeven. Maak inkrozing voor voetplaatje in de bovendorpel en bevestig met 4 mm houtschroeven. Hart voetje komt op maat "B" van tabel montage remuizetter. De arm van de remuizetter heeft een vrije ruimte nodig tussen deur en kozijn van 5 mm.

## ALGEMEEN

De aangegeven maten zijn de maten voor het beslag, daarom moeten infrezingen iets ruimer aangehouden worden (denk aan verf)

Het beslag mag niet geschilderd worden, dient schoongehouden te worden en periodiek gesmeerd zodat het niet droogloopt. Gebruik hiervoor zuurvrije olie of vaseline.

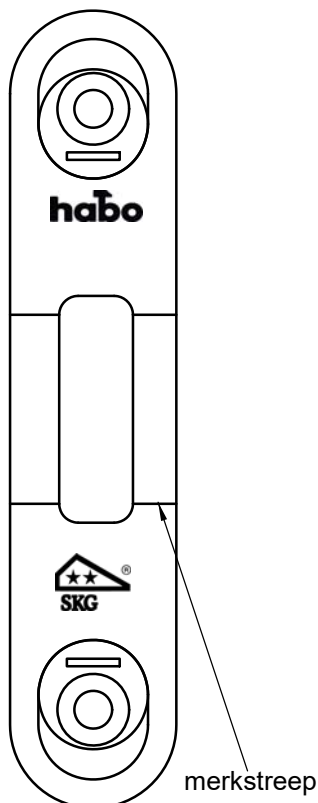

WIJZIGINGEN EN FOUTEN IN TEKST EN TEKENINGEN VOORBEHOUDEN