

**ALLWIN**

SCHUIFRAMEN

# SCHUIFRAAMBESLAG

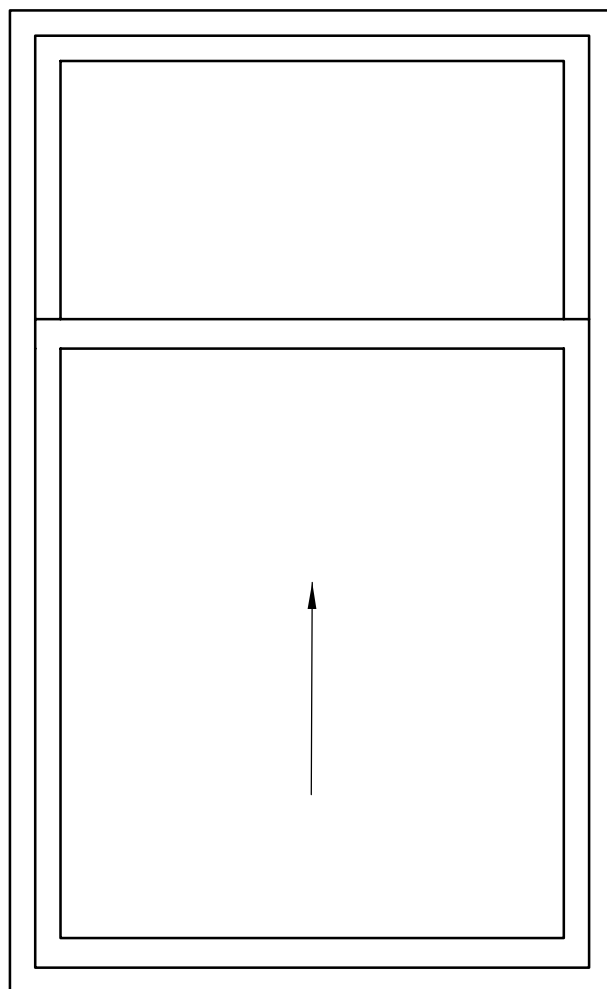

## DETAILS EN MONTAGE

Weeg ramen stuk voor stuk alvorens balansveren te bestellen. Voor een goede werking van het raam komt het echt aan op de laatste gram. De soortelijke massa van hout verschilt te veel om dit van tevoren uit te rekenen.



**J.P.M. KOK**  
HANDELSONDERNEMING

Oostergracht 36  
NL-3763 LZ Soest, Holland  
Telefoon +31 (0)35 601 24 33  
Telefax +31 (0)35 602 57 75

Internet [www.jpmmkok.nl](http://www.jpmmkok.nl)

Maak ramen en kozijnen volgens aangegeven detaillering. Indien anders gewerkt wordt: raadpleeg uw leverancier.

hoogte boven- en onderraam zie pag. 3  
breedte boven- en onderraam zie pag. 4  
lengte latten zie pags. 4 en 5

## BESTELWIJZE

### ALLWIN RAAMBESLAG

- dagmaten kozijn (BxH)
- hoogte onderraam (schuifraam) (pag. 3)

### KADER niet door ons te leveren

- kader Deventer Allwin special  
te plaatsen tijdens montage beslag

### BALANSVEREN niet door ons te leveren

- Avri Patenten balansveren  
weeg ramen stuk voor stuk in gram  
reken gewicht glas uit  
beslag 2200 g  
inbraakwerende ondersluiting 1000 g (optie)  
schuifhoogte = hoogte bovenraam, afronden  
op 50 mm naar beneden  
dagmaten kozijn (BxH)  
hoogte onderraam (schuifraam)

okt. 2007



**ALLWIN**

SCHUIFRAMEN

## SCHUIFRAAMBESLAG ONDERDELEN

## LET OP!

Weeg raam alvorens veren te bestellen.

Het komt aan op de laatste kg.

Is de veer niet precies afgestemd op het raamgewicht, dan werkt het raam niet.

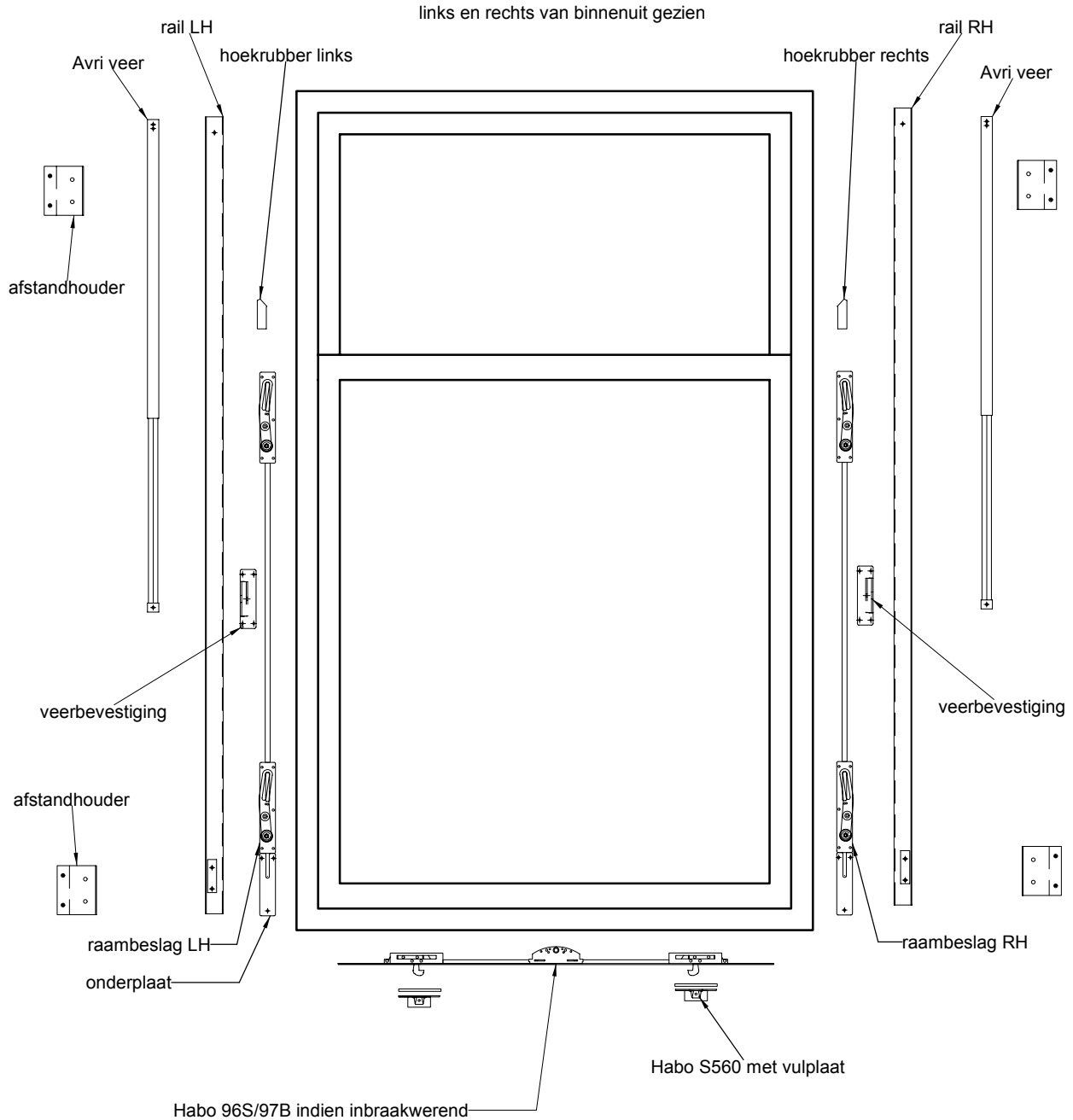

Avri veren zijn Allwin special niet door ons te leveren.  
Kader is Allwin special van Deventer niet door ons te leveren.

pkt. 2007

 **J.P.M. KOK**  
HANDELSONDERNEMING

Oostergracht 36  
NL-3763 LZ Soest, Holland  
Telefoon +31 (0)35 601 24 33  
Telefax +31 (0)35 602 57 75

Internet [www.jpmmkok.nl](http://www.jpmmkok.nl)

**ALLWIN**  
SCHUIFRAMEN

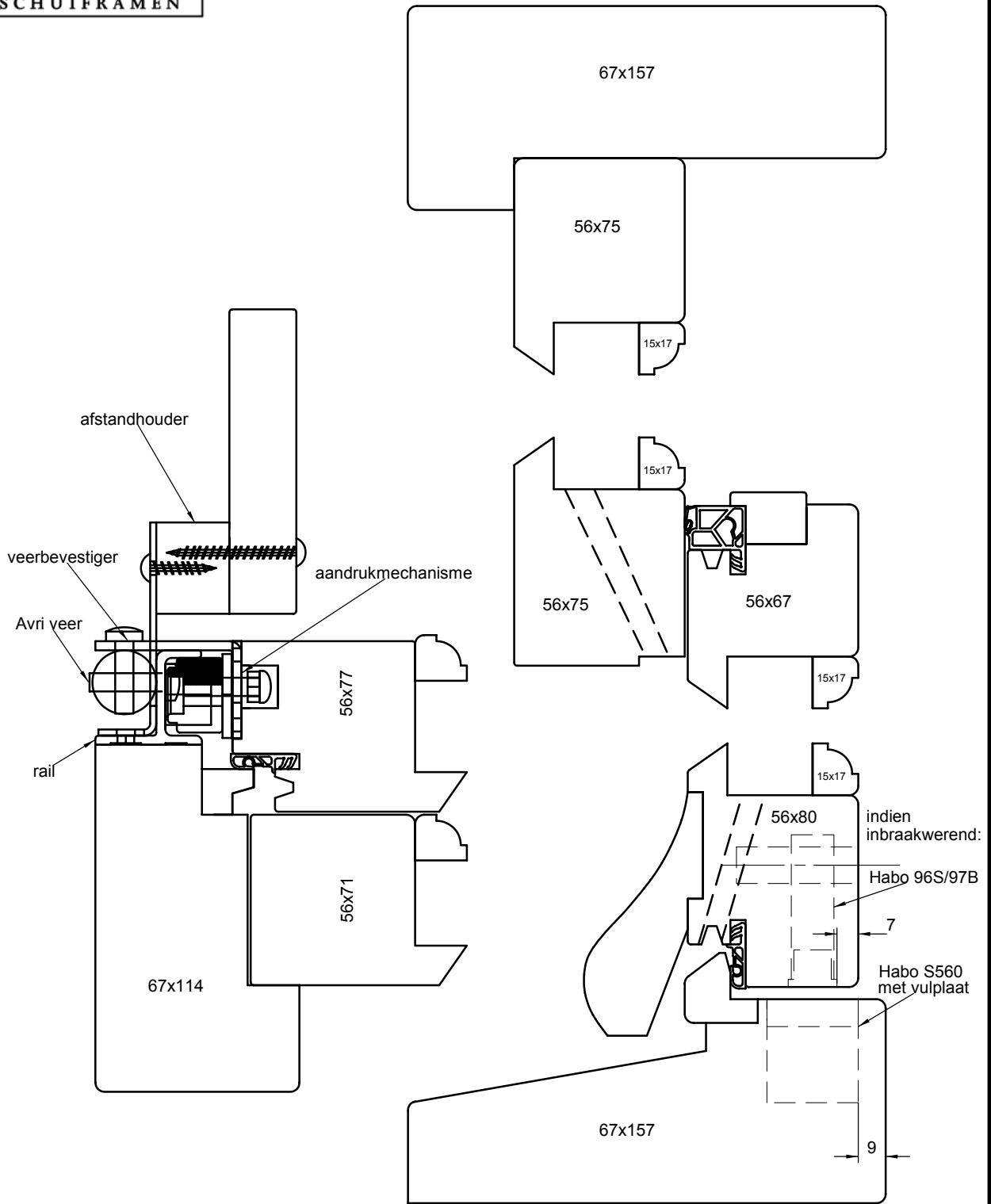

okt. 2008

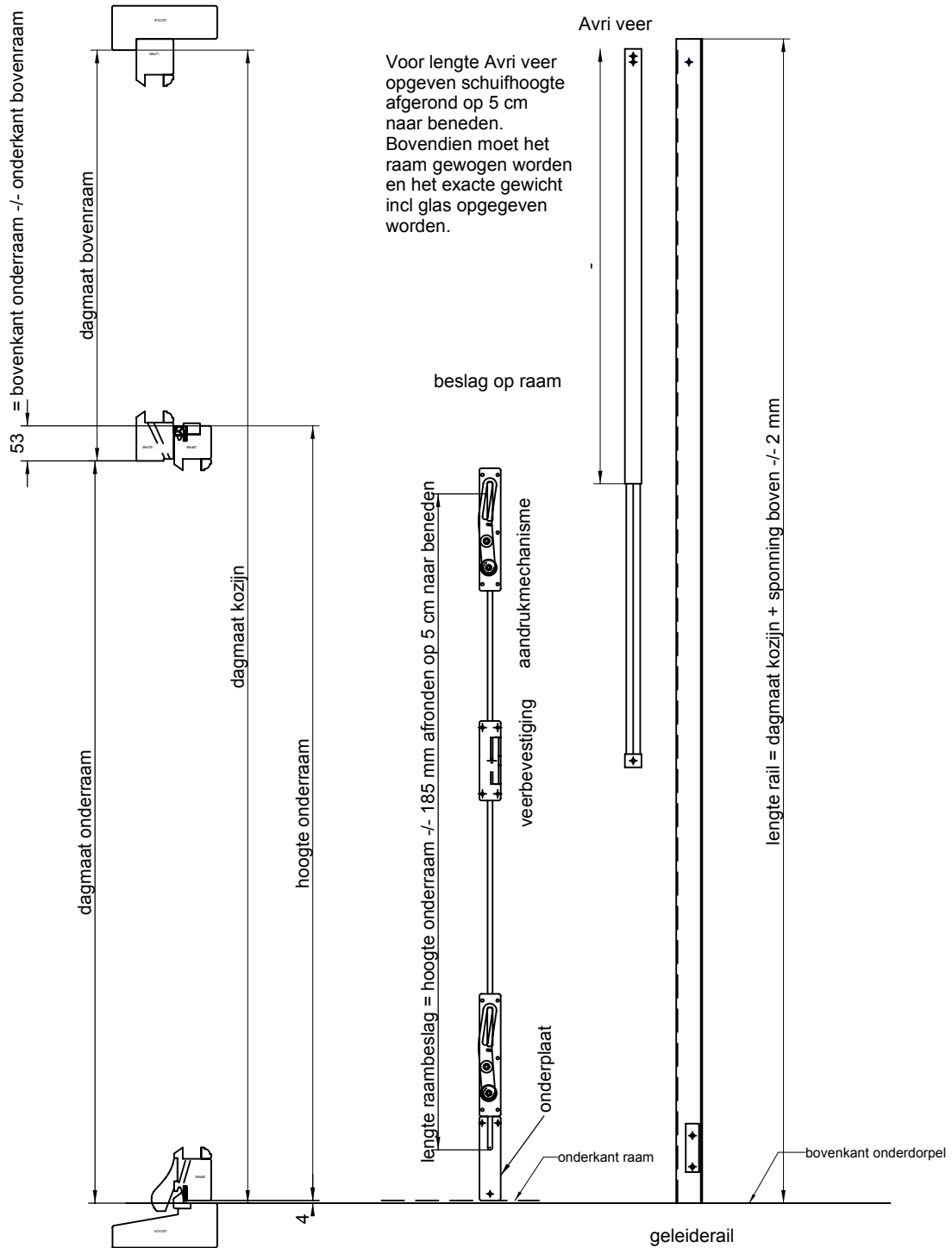
**MAATBEPALING BESLAG**

okt. 2008

**J.P.M. KOK**  
 HANDELSONDERNEMING

 Oostergracht 36  
 NL-3763 LZ Soest, Holland  
 Telefoon +31 (0)35 601 24 33  
 Telefax +31 (0)35 602 57 75

 Internet [www.jpmmok.nl](http://www.jpmmok.nl)

**ALLWIN**  
SCHUIFRAMEN

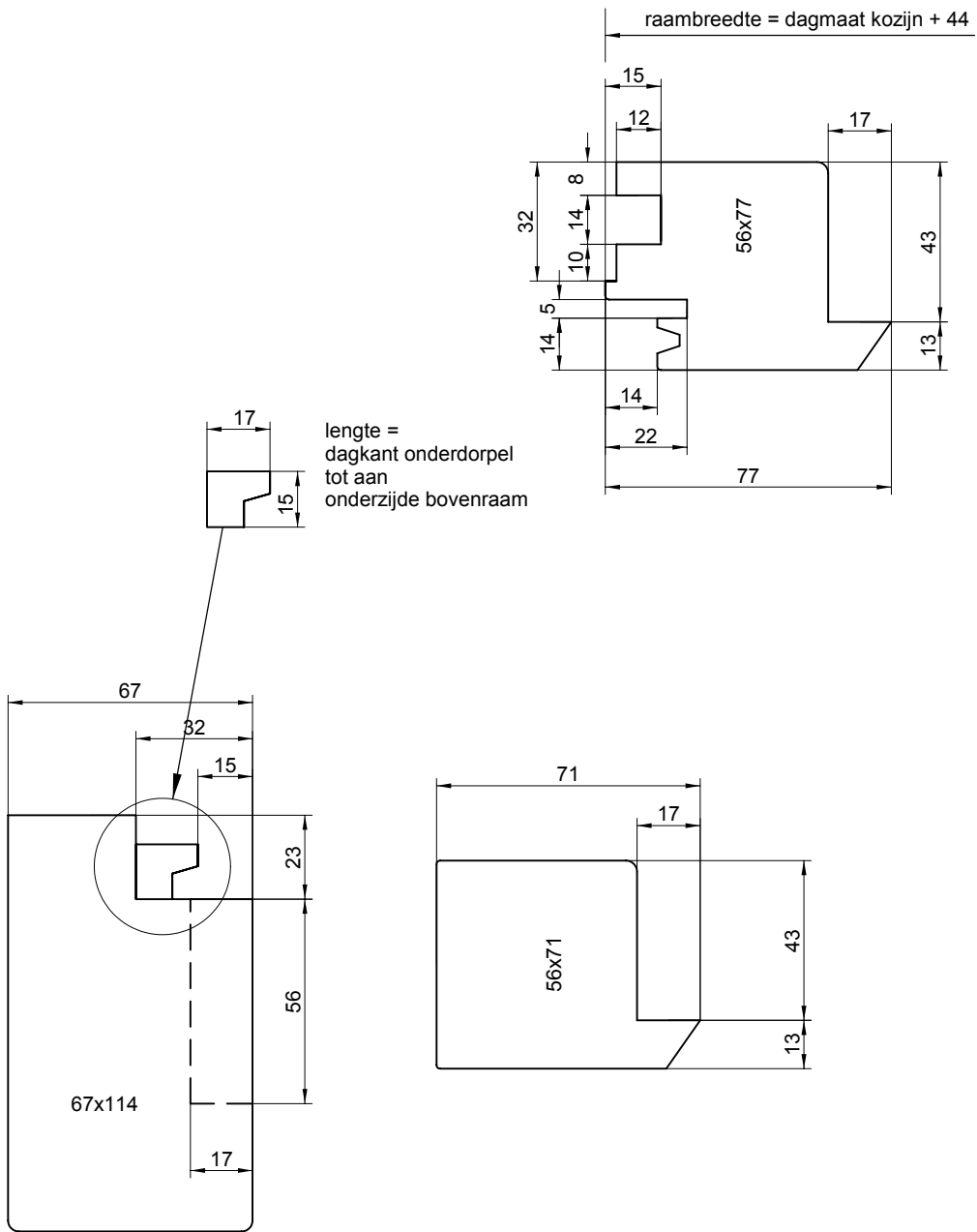

sept. 2010



**J.P.M. KOK**  
HANDELSONDERNEMING

Oostergracht 36  
NL-3763 LZ Soest, Holland  
Telefoon +31 (0)35 601 24 33  
Telefax +31 (0)35 602 57 75

Internet [www.jpmmk.nl](http://www.jpmmk.nl)

**ALLWIN**  
SCHUIFRAMEN

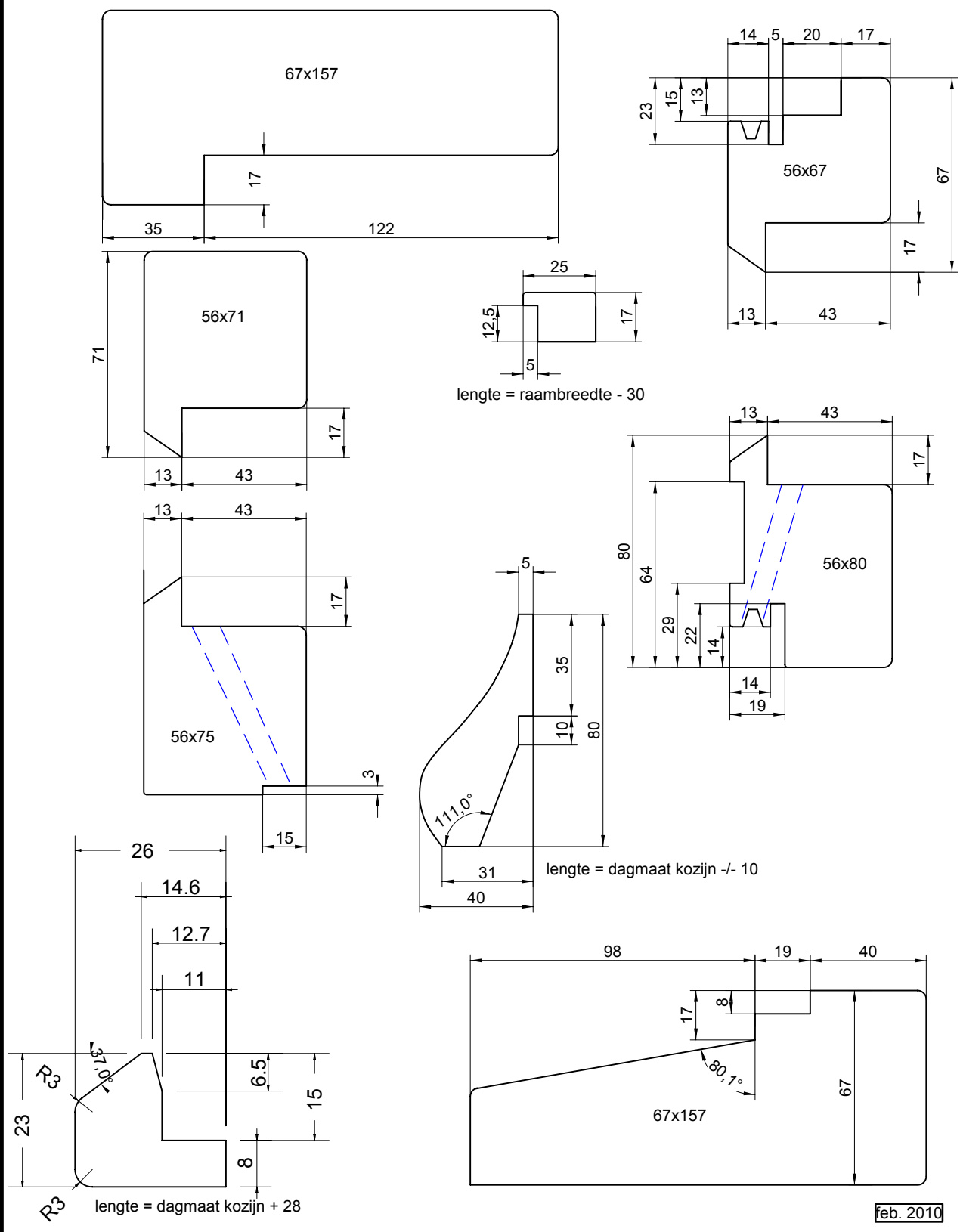

feb. 2010



**J.P.M. KOK**  
HANDELSONDERNEMING

Oostergracht 36  
NL-3763 LZ Soest, Holland  
Telefoon +31 (0)35 601 24 33  
Telefax +31 (0)35 602 57 75  
Internet [www.jpmmok.nl](http://www.jpmmok.nl)

**ALLWIN**  
SCHUIFRAMEN

monteer bovenraam

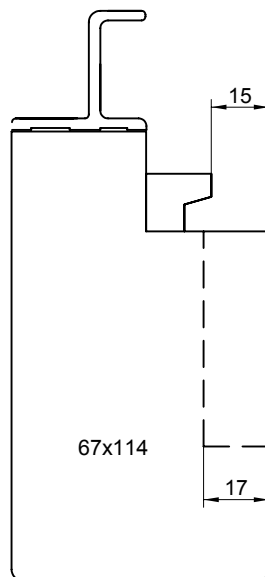
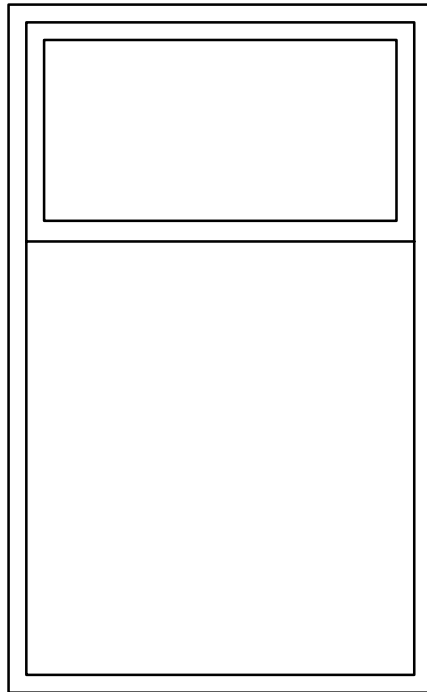

plaats rail aan één zijde  
bevestig met 5x40 houtschroeven

okt. 2008

**J.P.M. KOK**  
HANDELSONDERNEMINGOostergracht 36  
NL-3763 LZ Soest, Holland  
Telefoon +31 (0)35 601 24 33  
Telefax +31 (0)35 602 57 75Internet [www.jpmmok.nl](http://www.jpmmok.nl)



**ALLWIN**  
SCHUIFRAMEN

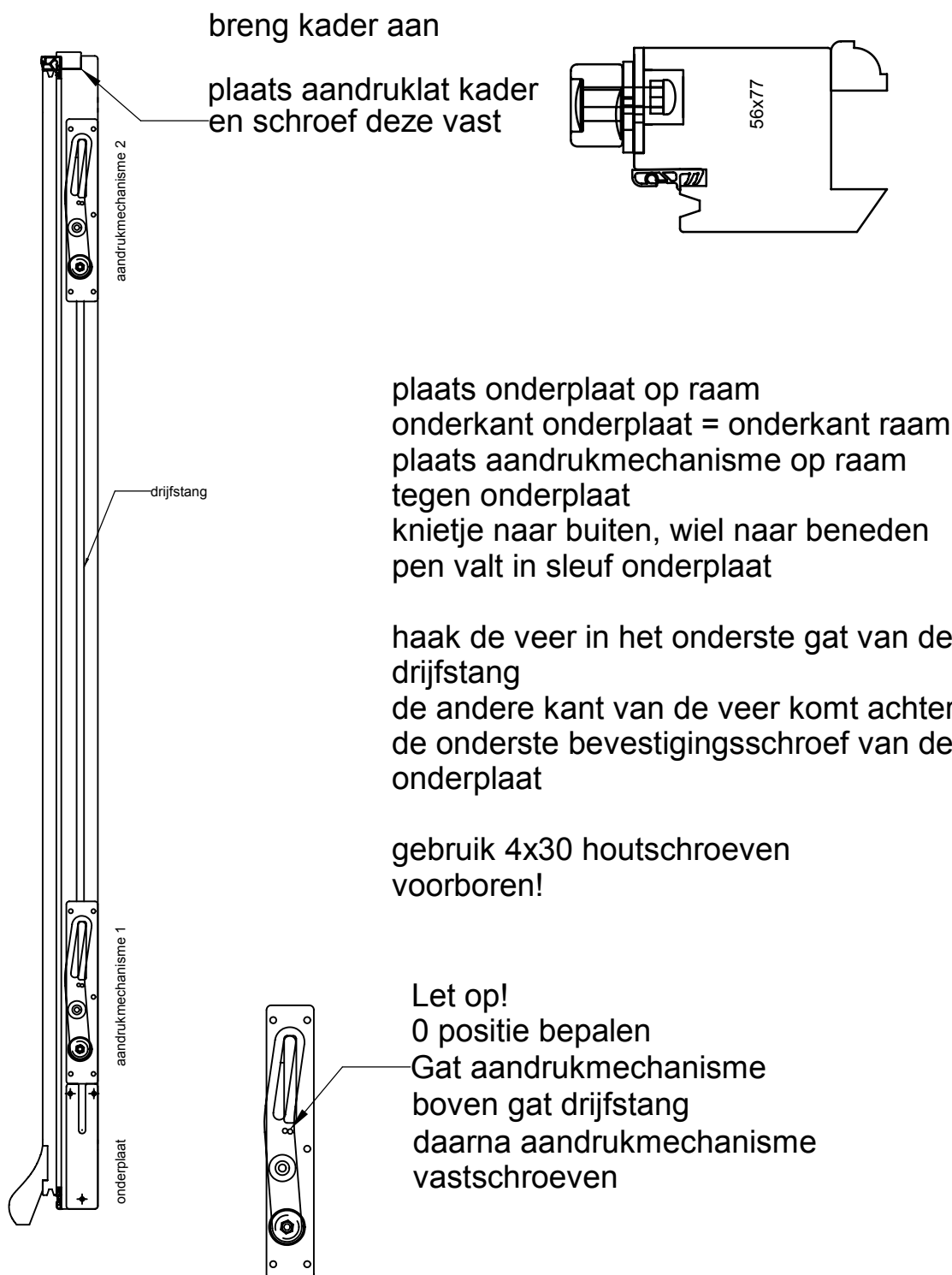

okt. 2007



**J.P.M. KOK**  
HANDELSONDERNEMING

Oostergracht 36  
 NL-3763 LZ Soest, Holland  
 Telefoon +31 (0)35 601 24 33  
 Telefax +31 (0)35 602 57 75

Internet [www.jpmmok.nl](http://www.jpmmok.nl)

**ALLWIN**

SCHUIFRAMEN

Bepaal positie veerbevestiging door veer langs raam te houden, waarbij deze 4-5 cm boven het raam uitsteekt.

Hart gat onderzijde = hart veerbevestiging.

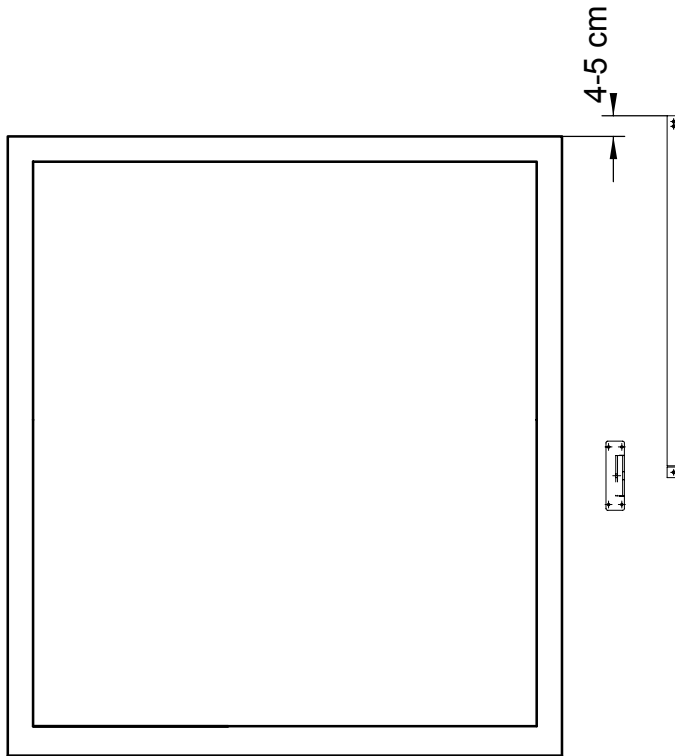

Plaats veerbevestiger met 3x40 houtschroeven

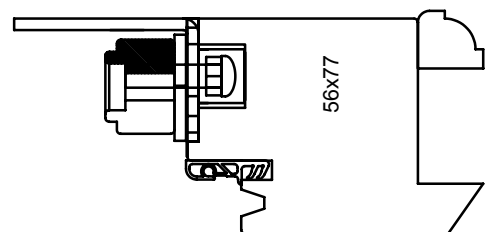

okt. 2008



**J.P.M. KOK**  
HANDELSONDERNEMING

Oostergracht 36  
NL-3763 LZ Soest, Holland  
Telefoon +31 (0)35 601 24 33  
Telefax +31 (0)35 602 57 75

Internet [www.jpmmkok.nl](http://www.jpmmkok.nl)

# ALLWIN

SCHUIFRAMEN

Plaats afstandhouders voor  
aftimmerlatten aan één zijde.  
Gebruik hiervoor de bestaande  
gaten in de geleiderail.  
Bovenste afstandhouder ter  
hoogte van bovenraam.  
Onderste afstandhouder zo  
laag mogelijk.

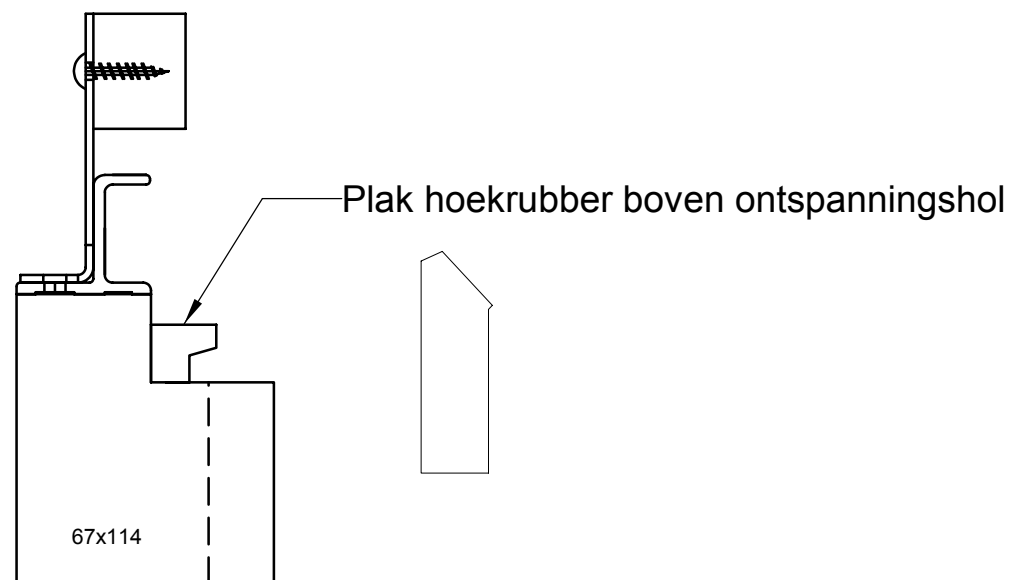
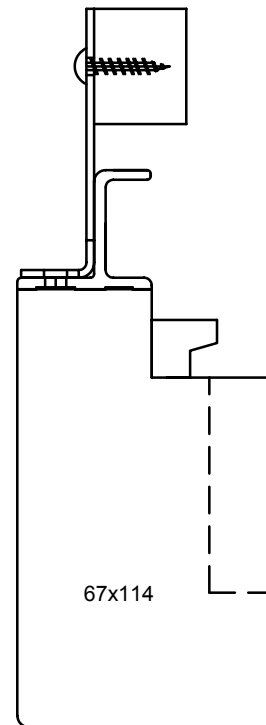

okt. 2008



**J.P.M. KOK**  
HANDELSONDERNEMING

Oostergracht 36  
NL-3763 LZ Soest, Holland  
Telefoon +31 (0)35 601 24 33  
Telefax +31 (0)35 602 57 75

Internet [www.jpmmok.nl](http://www.jpmmok.nl)

**ALLWIN**

SCHUIFRAMEN

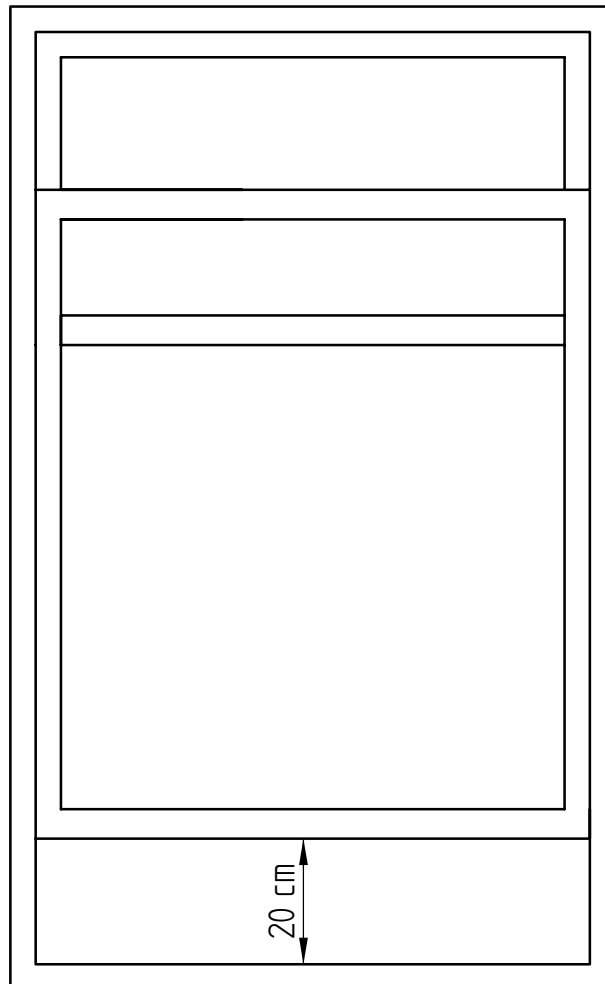
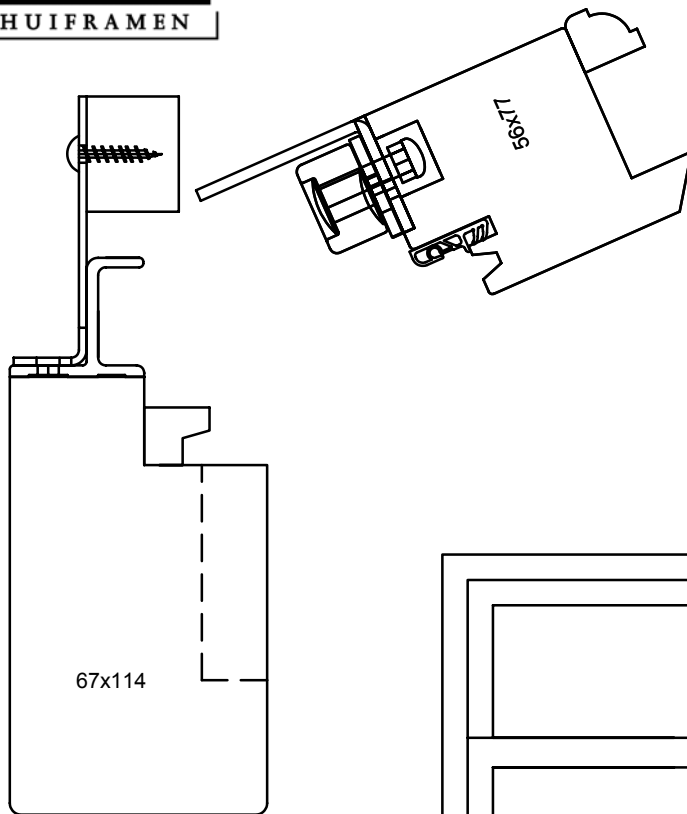

Plaats het raam in  
ong. 20 cm open stand  
door het schuin omhoog  
te houden en de wielen  
achter de rails te steken.

okt. 2008



**J.P.M. KOK**  
HANDELSONDERNEMING

Oostergracht 36  
NL-3763 LZ Soest, Holland  
Telefoon +31 (0)35 601 24 33  
Telefax +31 (0)35 602 57 75

Internet [www.jpmmok.nl](http://www.jpmmok.nl)

**ALLWIN**  
SCHUIFRAMEN

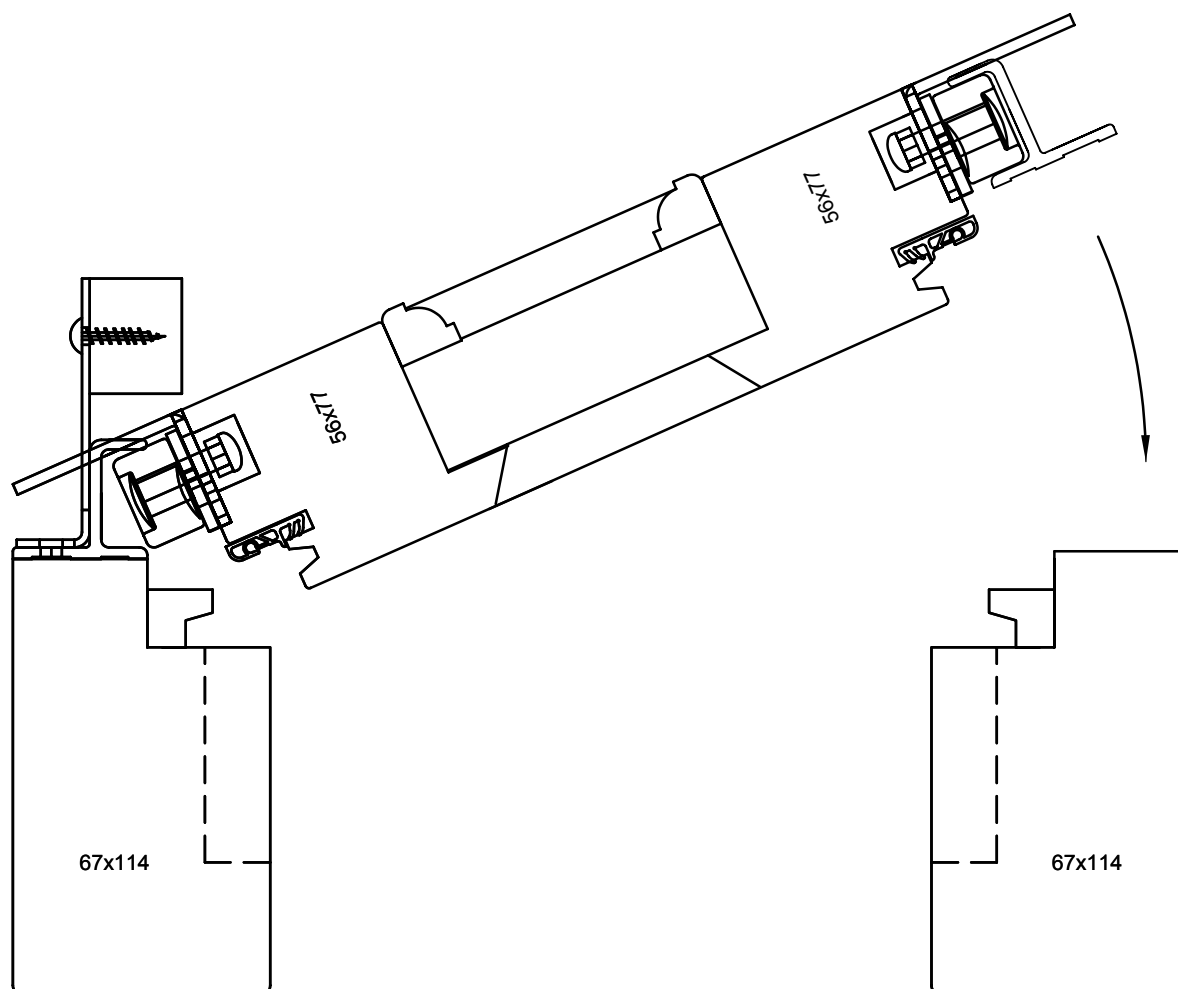

Houd raam schuin omhoog en plaats rail om wielen.  
Laat raam zakken en bevestig rail en afstandhouders.

Plaats vervolgens Avri veren.

okt. 2008



**J.P.M. KOK**  
HANDELSONDERNEMING

Oostergracht 36  
NL-3763 LZ Soest, Holland  
Telefoon +31 (0)35 601 24 33  
Telefax +31 (0)35 602 57 75

Internet [www.jpmmok.nl](http://www.jpmmok.nl)

bediening dmv raamkrukje  
of driekantsleutel

inkortbaar tot 740 mm  
voor smallere ramen zie pag. 13

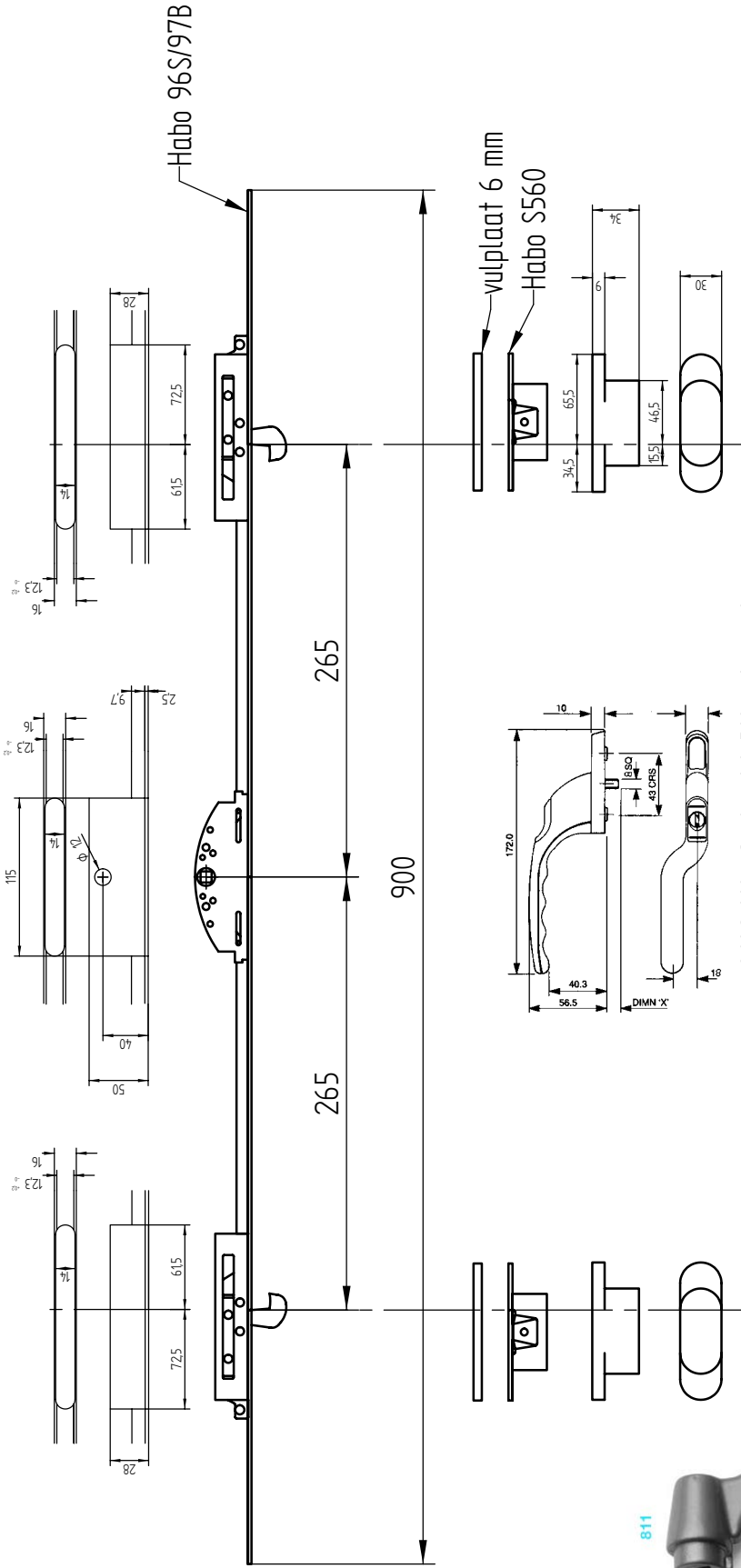

wn 0142 LH afgebeeld, RH geleverd  
Let op! stift 8x40, dus ver genoeg doorboren

feb. 2011



Oostergracht 36  
NL-3763 LZ Soest, Holland  
Telefoon +31 (0)35 601 24 23  
Telefax +31 (0)35 602 57 75  
Internet www.jpkok.nl

ondersluiting Allwin schuifraam

4548

fk

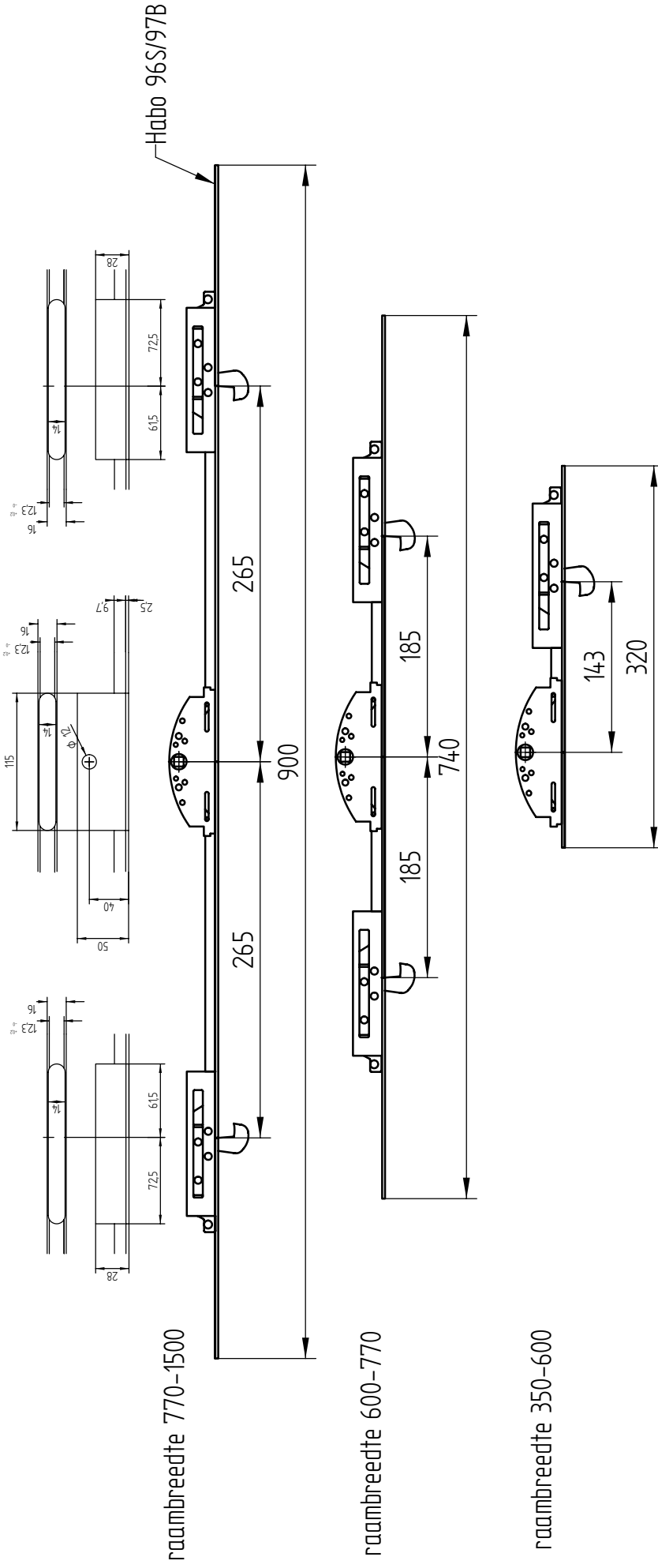

feb. 2011



Oostergracht 36  
NL-3763 LZ Soest, Holland  
Telefoon +31 (0)35 601 24 23  
Telefax +31 (0)35 602 57 75  
Internet www.jpkok.nl

ondersteuning Allwin schuifraam



**J.P.M. KOK**  
**HANDELSONDERNEMING**

Oostergracht 36

NL-3763 LZ Soest, Holland

Telefoon +31 (0)35 601 24 33

Telefax +31 (0)35 602 57 75

---

Internet [www.jpmmok.nl](http://www.jpmmok.nl)